

» Stecksystem

– individuell, mit hoher Tragkraft

Stecksystem

Schraubsystem

Büroregale

Weitspannregale

Palettenregale

Kragarmregale

Regalanlagen & Bühnen



System-Übersicht ab 16

Komplettregale ab 22

Fachbodenregale einseitig nutzbar, Kreuzstrebe	22 - 27
Fachbodenregale beidseitig nutzbar, Längensriegel	28 - 33
Doppelregale, Kreuzstrebe	34 - 35
Doppelregale, Längensriegel	36 - 37
Eckregal	38 - 39
MULTIplus -Pack und MULTIplus -Set	40 - 41
Projektstory	42 - 43

Spezialregale ab 44

Komplettmodule für Kleinteile-Lager	44 - 45
Kanban- / Doppel-Kanbanregal	46 - 47
Schrägboden- / Kombibodenregal	48
Bereitstell- / Schrägbodenregal XL	49
Langgutregal / Schubladenregal	50
Drahtgitterkorbbregal / Kleinteileregale	51
Getränkekisten- / Weinregal	52
Garderobenregal / Flügeltürschrank	53
Kleinteileregale-Sets	54 - 55
Projektstory	56 - 57

Kfz-Teile-Lagerung ab 58

Großfach-Räder- / Reifenregal	60
Räder- / Reifenregal	61
Containerregal-Sets / Garagenregal-Sets	62 - 63
Projektstory	64 - 65

Umweltregale ab 66

Kleingebinde- / Wannenbodenregal	68 - 69
----------------------------------	---------

Lebensmittelregale ab 70

Aluminium- und Edelstahlregale	70 - 71
--------------------------------	---------

Zubehör ab 72

MULTIplus -Fachböden	74 - 75
MULTIplus -T-Profile und Tiefensriegel	76 - 77
MULTIplus -T-Profil-Rahmen	78 - 79
Regalkomponenten und Zubehör	80 - 99
Schubladenblöcke	100 - 101
Kästen und Behälter	102 - 107
Regalleitern	108 - 111

Stecksystem

Schraubsystem

Büroregale

Weitspannregale

Palettenregale

Kragarmregale

Regalanlagen & Bühnen

» Stecksystem

modular, flexibel, innovativ

- schnelle und einfache Montage, flexibler Umbau möglich
- modulare Anpassung der Regale durch umfangreiches Systemzubehör und Kompatibilität untereinander
- einseitig und beidseitig nutzbar
- geeignet zum Aufbau von Doppelregalen und mehrgeschossigen Regalanlagen
- hohe Flexibilität und einfacher Wechsel der Zubehörteile durch **MULTIplus** Systemlochung
- Bestückung und Entnahme von Hand
- Die Belastbarkeit der **MULTIplus** Fachböden lässt sich durch die Stanzung in den Frontkanten sofort erkennen. Ein Überladen wird vermieden.



» MULTIplus T-Profil

Flexibel in der Höhe
durch 25 mm-Raster

Die Lochung der **MULTIplus T-Profile** im SCHULTE Stecksystem erfolgt in einem **25 mm-Raster**.

In Kombination mit den **MULTIplus85** und **MULTIplus150** Fachböden, die auch eine Kantenhöhe von 25 mm haben, ergibt sich eine einzigartige Flexibilität der Höhenverstellbarkeit und Lagerkapazitätsnutzung.

Die Abstimmung zwischen Raster und Fachböden ermöglicht eine optimale Anpassung an die zu lagernden Güter und erlaubt so die höchstmögliche Ausnutzung des Regalvolumens.

» **MULTIplus** Fachböden

» **Variable Kantenhöhen**

mit 25 und 40 mm

Die Fachböden von SCHULTE Lagertechnik sind mit den Kantenhöhen **25 mm** und **40 mm** erhältlich. Die Belastbarkeiten der Fachböden lassen sich durch die Stanzung in den Frontkanten sofort erkennen.

TIPP Unsere **MULTIplus85** und **MULTIplus150** Fachböden bieten Ihnen mit ihrer 25 mm-Kantenhöhe in Kombination mit unserem 25 mm-Raster der T-Profile eine optimale Ausnutzung der Lagerfläche.

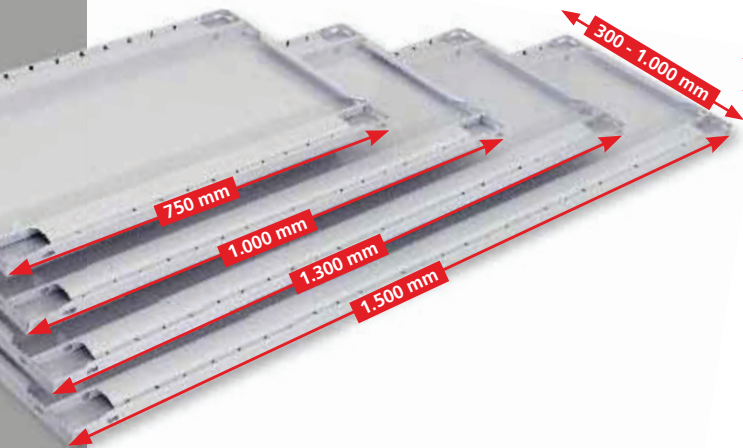
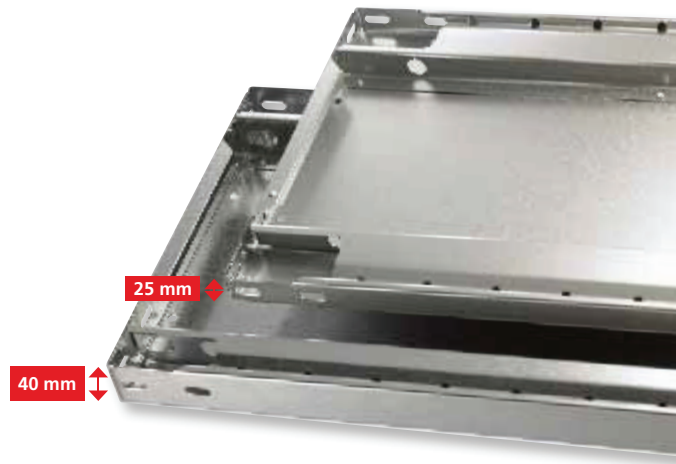

» **Variable Breiten & Tiefen** für eine optimale Anpassung

Fachböden von SCHULTE Lagertechnik sind in vier verschiedenen Breiten und in einer Vielzahl von Tiefen erhältlich. Dies ermöglicht eine optimale Anpassung an die vorhandene Lagerfläche und das Lagergut.

» **Variable Fachlasten**

für jedes Lagergut

Für unterschiedlichste Anforderungen an die Fachlasten bietet SCHULTE Lagertechnik vier verschiedene Fachbodentypen an.

NEU Der neue **MULTIplus85** Fachboden ersetzt den BASIC70. Die einfache Dreifachabkantung wird durch das Kastenprofil des **MULTIplus** Fachbodens ersetzt. Dadurch erhöht sich die Tragkraft von 70 kg auf **85 kg**. Der günstige Preis bleibt aber weiterhin erhalten - jetzt also noch mehr Leistung für den gleichen Preis.

Die **MULTIplus** Fachböden **MULTIplus85**, **MULTIplus150**, **MULTIplus250** und **MULTIplus330** können Fachlasten von 85 kg bis 330 kg realisieren.

Durch den optionalen Einsatz von Unterzügen lassen sich die Fachlasten noch zusätzlich bis 410 kg steigern. Ein nachträglicher Einbau ist jederzeit möglich.



STECKSYSTEM

» Ein modulares (Steck-) System

für unzählige Kombinationsmöglichkeiten ...

Alle Regale und das gesamte Zubehör lassen sich untereinander kombinieren. Dadurch können die Regale individuell angepasst und branchenspezifisch genutzt werden.

Vorteile:

- ein einziges System für viele Anforderungen
- spätere Änderungen oder Anpassungen der Regale möglich



» Oberflächen in vielfältiger Auswahl

Alle Fachböden und T-Profil-Rahmen sind in der Standardausführung sendzimirverzinkt oder pulverbeschichtet in RAL 7035 lichtgrau. Die T-Profil-Rahmen sind auch in RAL 5010 enzianblau, RAL 3000 feuerrot und schwarz erhältlich.

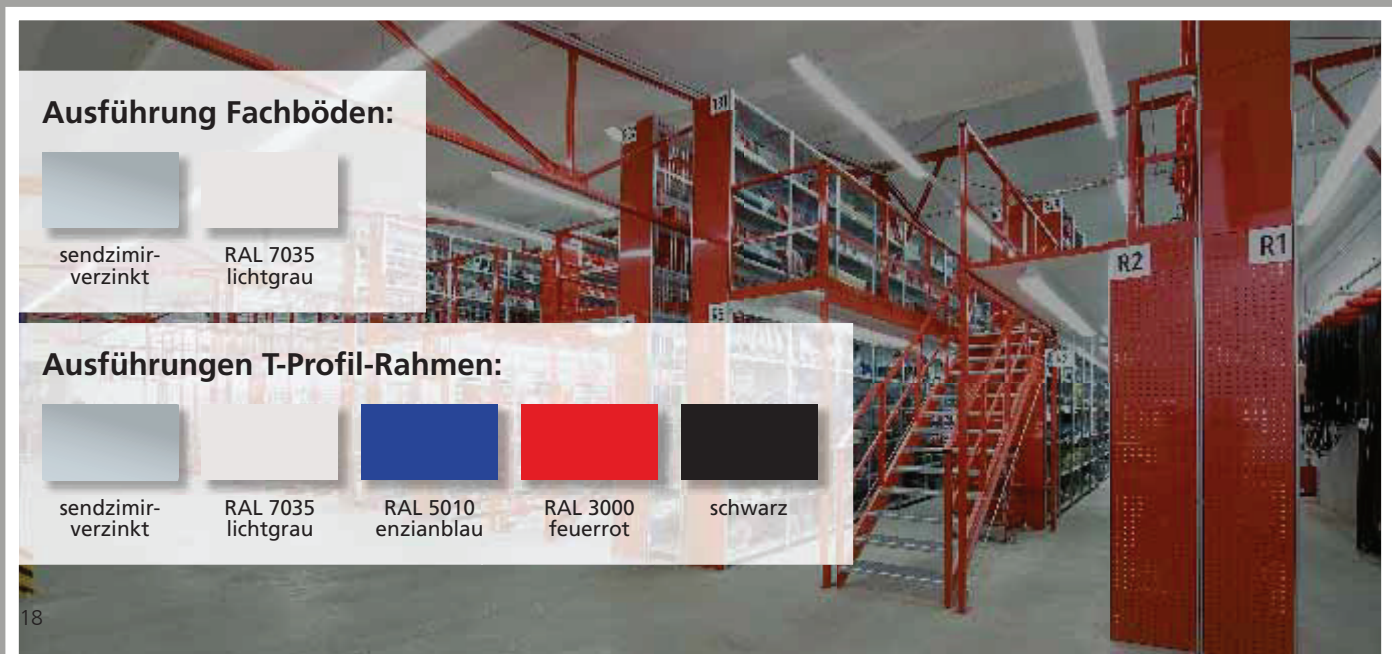

» Einseitig nutzbar

Aussteifung durch Kreuzstrebe

Kreuzstreben geben den Steckregalen Stabilität durch Einspannen in die Regalrückseiten.

Vorteile:

- einfaches Ausrichten des Regals durch Spannschlösser an den Kreuzstreben
- preiswerte Aussteifungsvariante
- ideal zum Aufbau von Regalzeilen vor Wänden



Bestellbeispiele von Komplettregalen mit Kreuzstreben finden Sie ab Seite 23.

» Beidseitig nutzbar

Aussteifung durch Längsriegel

Längsriegel werden einfach in das Lochraster der **MULTIplus**-T-Profil-Rahmen gesteckt und mit Sicherungsstiften fixiert. Dies gewährleistet eine hohe Standfestigkeit.

Vorteile:

- Aussteifungsvariante für die beidseitige Bestückung
- reduzierte Zeiten und Wege durch beidseitige Zugänglichkeit der Ware
- sowohl in Einzel- als auch Doppelregalen kann das Lagergut durchgeschoben werden



Bestellbeispiele von Komplettregalen mit Längsriegeln finden Sie ab Seite 29.

» Fachbodenregale

mit 25 mm und 40 mm Kantenhöhe



Fachböden sind einer der wichtigsten Bestandteile eines Lagersystems und daher auch für die optimale Ausnutzung der Lagerflächen und Lasten ausgelegt. Die vier **MULTIplus** Fachbodentypen ermöglichen Fachlasten von 85 kg bis 330 kg, je nach Gewicht der Lagerware. Einfach den passenden Boden wählen und in jedes Stecksystem-Regal einsetzen.

Unser Bestseller ist der **MULTIplus150** Fachboden mit seiner einzigartigen Kantenhöhe von 25 mm für diese Fachlast. Er trägt 150 kg und ermöglicht eine präzise Lagerplatzverdichtung dank der Kombination mit der 25 mm-Rasterlochung der **MULTIplus** T-Profile.

» 4 Fachböden

für alle Anforderungen

NEU

MULTIplus85

Der Solide

- 85 kg Fachlast: unter anderem für Arbeitsbekleidung, Elektroinstallationsartikel oder Lagerkästen
- 25 mm Kantenhöhe
- ideal für den Einsatz bei leichten Lagergütern und Büroregalen

25 mm

Unser Bestseller

MULTIplus150

Der Alleskönner

- 150 kg Fachlast: z.B. für Werkzeuge, Farben, Eisenwaren
- für die Fachlast einzigartige Kantenhöhe von nur 25 mm
- Steigerung der Fachlast auf 220 kg durch optionale Verstärkungsunterzüge

25 mm

MULTIplus250

Der Kraftprotz

- 250 kg Fachlast: z.B. für Kanister, Folienrollen, Kabelgebände
- 40 mm Kantenhöhe
- Steigerung der Fachlast auf 330 kg durch optionale Verstärkungsunterzüge

40 mm

MULTIplus330

Der Titan

- 330 kg Fachlast: z.B. für Maschinenteile, Motoren, Kugellager
- 40 mm Kantenhöhe
- Steigerung der Fachlast auf 410 kg durch optionale Verstärkungsunterzüge

40 mm

» Fachbodenregale

einseitig nutzbar · Aussteifung durch Kreuzstrebe



- Höhen:**
- 1.800 mm
 - 2.000 mm
 - 2.300 mm
 - 2.500 mm
 - 3.000 mm
 - 4.000 mm
 - 4.500 mm
 - 5.000 mm
 - 6.000 mm
 - 7.000 mm
 - 7.500 mm

- Tiefen:**
- 300 mm
 - 400 mm
 - 500 mm
 - 600 mm
 - 800 mm
 - 1.000 mm

Breiten: 750 / 1.000 / 1.300 mm

Planung

Bei Komplettregalen werden T-Profile und Tiefenriegel standardmäßig in der Ausführung **MULTIplus** steckbar geliefert.

Alle Komplettregale beinhalten Abdeckkappen und Klemmfüße.

Wünschen Sie vormontierte Rahmen, werden diese bis 2.500 mm Höhe und 600 mm Tiefe gegen Mehrpreis werkseitig genietet (siehe Seite 79).

Sicherheit

Regale mit einem Höhen/Tiefen-Verhältnis **größer 5:1** müssen gemäß **DGVV Regel 108-007 (BGR 234)** gegen Kippen gesichert werden.

Beispiel:

Ein Regal mit einer Tiefe von 300 mm und einer Höhe von 2.000 mm muss durch eine Wand-, Fußverankerung oder Kopfverbände gesichert werden (s. Befestigungszubehör, Seite 81 - 85).

Die angegebenen Traglasten gelten für gleichmäßig verteilte Lasten je Regalboden.

Aufbaumaße

Grundregal:
Nennlänge + 60 mm

Anbauregal:
Nennlänge + 6 mm

Rahmentiefe gesamt:
Nenntiefe + 36 mm

Knicklänge:
Alle Bestellvorschläge sind statisch auf eine maximale Knicklänge von 600 mm ausgelegt. Größere Knicklängen auf Anfrage möglich.



Aussteifung durch Kreuzstrebe

Die Aussteifung der Regale mit Kreuzstrebe ist optimal für die einseitige Nutzung.

Produktmerkmale

- Aussteifung durch Kreuzstrebe
- einfaches Ausrichten des Regals durch Spannschlösser an den Kreuzstreben
- ideal zum Aufbau von Regalzeilen vor Wänden und als Doppelregal Rücken an Rücken
- Fachböden im Raster von 25 mm in der Höhe verstellbar
- individuelle Anpassung an räumliche Gegebenheiten und das Lagergut durch drei Regalbreiten
- geeignet zum Bau mehrstöckiger Regalanlagen
- schneller Aufbau durch einfaches Stecken der Fachböden
- preiswerte Aussteifungsvariante
- Erhöhung der Feldlast durch zusätzliche Tiefenriegel möglich

Komplettregale MULTIplus85 NEU



Fachbreite 1.000 mm · Fachlast 85 kg											
Tiefe mm				300		400		500		600	
	Höhe mm	Feldlast Tonnen	Fachböden	Grundregal	Anbauregal	Grundregal	Anbauregal	Grundregal	Anbauregal	Grundregal	Anbauregal
Rahmen / Fachböden verzinkt	2.000	1,3 t	5	13130	13135	13140	13145	13150	13155	13160	13165
				105,55 €	75,15 €	114,08 €	82,84 €	122,48 €	90,44 €	131,04 €	98,22 €
	2.500	1,7 t	6	13131	13136	13141	13146	13151	13156	13161	13166
				130,74 €	92,22 €	141,48 €	101,70 €	152,04 €	111,06 €	162,78 €	120,63 €
3.000	2,3 t	7	13132	13137	13142	13147	13152	13157	13162	13167	
			161,49 €	112,07 €	173,60 €	122,92 €	185,52 €	133,64 €	197,66 €	144,61 €	
Zusatz-Fachboden mit 4 Fachbodenträgern				11333-B	11333-B	11344-B	11344-B	11355-B	11355-B	11366-B	11366-B
				8,95 €	8,95 €	10,32 €	10,32 €	11,68 €	11,68 €	13,08 €	13,08 €
Rahmen / Fachböden RAL 7035 lichtgrau	2.000	1,3 t	5	33030	33035	33040	33045	33050	33055	33060	33065
				124,94 €	87,32 €	132,56 €	94,38 €	145,26 €	106,08 €	153,34 €	113,32 €
	2.500	1,7 t	6	33031	33036	33041	33046	33051	33056	33061	33066
				156,00 €	107,82 €	165,48 €	116,46 €	181,32 €	130,80 €	191,52 €	139,74 €
3.000	2,3 t	7	33032	33037	33042	33047	33052	33057	33062	33067	
			189,78 €	129,68 €	200,56 €	139,62 €	218,54 €	156,10 €	230,02 €	166,32 €	
Zusatz-Fachboden mit 4 Fachbodenträgern				31330-B	31330-B	31340-B	31340-B	31350-B	31350-B	31360-B	31360-B
				9,94 €	9,94 €	11,24 €	11,24 €	13,38 €	13,38 €	14,66 €	14,66 €
Rahmen: RAL 5010 blau Fachböden: verzinkt	2.000	1,3 t	5	13130-B	13135-B	13140-B	13145-B	13150-B	13155-B	13160-B	13165-B
				119,99 €	82,37 €	127,96 €	89,78 €	136,76 €	97,58 €	145,44 €	105,42 €
	2.500	1,7 t	6	13131-B	13136-B	13141-B	13146-B	13151-B	13156-B	13161-B	13166-B
				150,06 €	101,88 €	159,96 €	110,94 €	171,12 €	120,60 €	182,04 €	130,26 €
3.000	2,3 t	7	13132-B	13137-B	13142-B	13147-B	13152-B	13157-B	13162-B	13167-B	
			182,85 €	122,75 €	194,12 €	133,18 €	206,64 €	144,20 €	218,96 €	155,26 €	
Zusatz-Fachboden mit 4 Fachbodenträgern				11333-B	11333-B	11344-B	11344-B	11355-B	11355-B	11366-B	11366-B
				8,95 €	8,95 €	10,32 €	10,32 €	11,68 €	11,68 €	13,08 €	13,08 €



Komplettregale MULTIplus250

Fachbreite 750 mm · Fachlast 250 kg

				Tiefe mm		300		400		500		600		800	
Höhe mm	Feldlast Tonne	Fachböden	Anbauregal	Grundregal	Anbauregal	Grundregal	Anbauregal	Grundregal	Anbauregal	Grundregal	Anbauregal	Grundregal	Anbauregal	Grundregal	Anbauregal
				Rahmen / Fachböden verzinkt				12930-75 108,60 €	12935-75 78,20 €	12940-75 116,93 €	12945-75 85,69 €	12950-75 124,98 €	12955-75 92,94 €	12960-75 133,09 €	12965-75 100,27 €
Rahmen / Fachböden RAL 7035 lichtgrau				12931-75 134,40 €	12936-75 95,88 €	12941-75 144,90 €	12946-75 105,12 €	12951-75 155,04 €	12956-75 114,06 €	12961-75 165,24 €	12966-75 123,09 €	12981-75 198,48 €	12986-75 153,39 €		
Zusatz-Fachboden mit 4 Fachbodenträgern				12932-75 165,76 €	12937-75 116,34 €	12942-75 177,59 €	12947-75 126,91 €	12952-75 189,02 €	12957-75 137,14 €	12962-75 200,53 €	12967-75 147,48 €	12982-75 238,33 €	12987-75 182,34 €		
Rahmen: RAL 5010 blau verzinkt				17303-B 9,56 €	17303-B 9,56 €	17304-B 10,89 €	17304-B 10,89 €	17305-B 12,18 €	17305-B 12,18 €	17306-B 13,49 €	17306-B 13,49 €	17308-B 18,05 €	17308-B 18,05 €		

Fachbreite 1.000 mm · Fachlast 250 kg

				Tiefe mm		300		400		500		600		800	
Höhe mm	Feldlast Tonne	Fachböden	Anbauregal	Grundregal	Anbauregal	Grundregal	Anbauregal	Grundregal	Anbauregal	Grundregal	Anbauregal	Grundregal	Anbauregal	Grundregal	Anbauregal
				Rahmen / Fachböden verzinkt				12930 118,65 €	12935 88,25 €	12940 130,48 €	12945 99,24 €	12950 144,83 €	12955 112,79 €	12960 156,09 €	12965 123,27 €
Rahmen / Fachböden RAL 7035 lichtgrau				12931 146,46 €	12936 107,94 €	12941 161,16 €	12946 121,38 €	12951 178,86 €	12956 137,88 €	12961 192,84 €	12966 150,69 €	12981 221,16 €	12986 176,07 €		
Zusatz-Fachboden mit 4 Fachbodenträgern				12932 179,83 €	12937 130,41 €	12942 196,56 €	12947 145,88 €	12952 216,81 €	12957 164,93 €	12962 232,73 €	12967 179,68 €	12982 264,79 €	12987 208,80 €		
Rahmen: RAL 5010 blau verzinkt				17330-B 11,57 €	17330-B 11,57 €	17340-B 13,60 €	17340-B 13,60 €	17350-B 16,15 €	17350-B 16,15 €	17360-B 18,09 €	17360-B 18,09 €	17380-B 21,83 €	17380-B 21,83 €		

Fachbreite 1.300 mm · Fachlast 250 kg

				Tiefe mm		300		400		500		600		800	
Höhe mm	Feldlast Tonne	Fachböden	Anbauregal	Grundregal	Anbauregal	Grundregal	Anbauregal	Grundregal	Anbauregal	Grundregal	Anbauregal	Grundregal	Anbauregal	Grundregal	Anbauregal
				Rahmen / Fachböden verzinkt				12930-130 142,02 €	12935-130 110,71 €	12940-130 155,85 €	12945-130 123,70 €	12950-130 169,50 €	12955-130 136,55 €	12960-130 183,21 €	12965-130 149,48 €
Rahmen / Fachböden RAL 7035 lichtgrau				12931-130 174,14 €	12936-130 134,71 €	12941-130 191,24 €	12946-130 150,55 €	12951-130 208,10 €	12956-130 166,21 €	12961-130 225,02 €	12966-130 181,96 €	12981-130 286,70 €	12986-130 240,70 €		
Zusatz-Fachboden mit 4 Fachbodenträgern				12932-130 213,64 €	12937-130 162,40 €	12942-130 233,17 €	12947-130 180,67 €	12952-130 252,44 €	12957-130 198,74 €	12962-130 271,79 €	12967-130 216,92 €	12982-130 342,77 €	12987-130 284,96 €		
Rahmen: RAL 5010 blau verzinkt				17630-B 15,88 €	17630-B 15,88 €	17640-B 18,31 €	17640-B 18,31 €	17650-B 20,72 €	17650-B 20,72 €	17660-B 23,15 €	17660-B 23,15 €	17680-B 32,45 €	17680-B 32,45 €		

Alle Preise ohne Bestückung. Die Tabellen zeigen Bestellbeispiele. Weitere Abmessungen und Ausführungen auf Anfrage.

Kompletregale MULTIplus330

Fachbreite 1.000 mm · Fachlast 330 kg

	Tiefe mm			300		400		500		600		800	
	Höhe mm	Feldlast Tonnen	Fachböden	Grundregal	Anbauregal	Grundregal	Anbauregal	Grundregal	Anbauregal	Grundregal	Anbauregal	Grundregal	Anbauregal
Rahmen / Fachböden verzinkt	2.000	2,1 t	5	13930	13935	13940	13945	13950	13955	13960	13965	13980	13985
				133,74 €	100,72 €	155,51 €	121,23 €	162,11 €	126,63 €	175,81 €	140,33 €	212,68 €	173,09 €
	2.500	2,3 t	6	13931	13936	13941	13946	13951	13956	13961	13966	13981	13986
				169,60 €	125,42 €	196,06 €	150,20 €	204,30 €	156,84 €	223,86 €	174,84 €	266,08 €	213,14 €
	3.000	2,3 t	7	13932	13937	13942	13947	13952	13957	13962	13967	13982	13987
193,62 €				144,20 €	223,09 €	172,41 €	231,37 €	179,49 €	252,89 €	199,84 €	298,88 €	242,89 €	
Zusatz-Fachboden mit 4 Fachbodenträgern			17430-B	17430-B	17440-B	17440-B	17450-B	17450-B	17460-B	17460-B	17480-B	17480-B	
			13,54 €	13,54 €	17,39 €	17,39 €	18,23 €	18,23 €	20,97 €	20,97 €	26,70 €	26,70 €	
Rahmen / Fachböden RAL 7035 lichtgrau	2.000	2,1 t	5	33830	33835	33840	33845	33850	33855	33860	33865	33880	33885
				162,21 €	120,93 €	178,39 €	136,27 €	197,44 €	153,82 €	213,76 €	168,88 €	231,83 €	184,04 €
	2.500	2,3 t	6	33831	33836	33841	33846	33851	33856	33861	33866	33881	33886
				205,34 €	150,46 €	224,98 €	168,98 €	248,24 €	190,24 €	268,16 €	208,48 €	290,62 €	227,06 €
	3.000	2,3 t	7	33832	33837	33842	33847	33852	33857	33862	33867	33882	33887
231,71 €				171,61 €	253,69 €	192,75 €	279,16 €	216,72 €	301,00 €	237,30 €	323,97 €	257,36 €	
Zusatz-Fachboden mit 4 Fachbodenträgern			37430-B	37430-B	37440-B	37440-B	37450-B	37450-B	37460-B	37460-B	37480-B	37480-B	
			15,93 €	15,93 €	18,83 €	18,83 €	22,04 €	22,04 €	24,80 €	24,80 €	27,25 €	27,25 €	
Rahmen: RAL 5010 blau Fachböden: verzinkt	2.000	2,1 t	5	13930-B	13935-B	13940-B	13945-B	13950-B	13955-B	13960-B	13965-B	13980-B	13985-B
				150,26 €	108,98 €	171,19 €	129,07 €	178,39 €	134,77 €	194,61 €	149,73 €	229,08 €	181,29 €
	2.500	2,3 t	6	13931-B	13936-B	13941-B	13946-B	13951-B	13956-B	13961-B	13966-B	13981-B	13986-B
				191,00 €	136,12 €	216,34 €	160,34 €	225,38 €	167,38 €	245,18 €	185,50 €	287,32 €	223,76 €
	3.000	2,3 t	7	13932-B	13937-B	13942-B	13947-B	13952-B	13957-B	13962-B	13967-B	13982-B	13987-B
214,98 €				154,88 €	243,61 €	182,67 €	252,49 €	190,05 €	274,19 €	210,49 €	320,12 €	253,51 €	
Zusatz-Fachboden mit 4 Fachbodenträgern			17430-B	17430-B	17440-B	17440-B	17450-B	17450-B	17460-B	17460-B	17480-B	17480-B	
			13,54 €	13,54 €	17,39 €	17,39 €	18,23 €	18,23 €	20,97 €	20,97 €	26,70 €	26,70 €	

Fachlast oder Feldlast?



Die Fachlast beschreibt die maximale Belastung eines einzelnen Fachbodens bei gleichmäßig verteilter Last.

Die Feldlast beschreibt die maximal zulässige Belastung eines Regalfeldes, sie ist abhängig von der Belastbarkeit der T-Profil-Rahmen.

WICHTIG: Die Summe der tatsächlichen Fachlasten darf die maximale Feldlast - nach Vorschrift DGUV Regel 108-007 (BGR 234) - nicht überschreiten.



» Verkaufsraumkonzept mit optimaler Anpassung



» Fachbodenregale

beidseitig nutzbar · Aussteifung durch Längenriegel



- Höhen:**
- 1.800 mm
 - 2.000 mm
 - 2.300 mm
 - 2.500 mm
 - 3.000 mm
 - 4.000 mm
 - 4.500 mm
 - 5.000 mm
 - 6.000 mm
 - 7.000 mm
 - 7.500 mm

- Tiefen:**
- 300 mm
 - 400 mm
 - 500 mm
 - 600 mm
 - 800 mm
 - 1.000 mm

- Breiten:**
- 750 / 1.000 / 1.300 mm

Planung

Bei Komplettregalen werden T-Profile und Tiefenriegel standardmäßig in der Ausführung **MULTIplus** steckbar geliefert.

Alle Komplettregale beinhalten Abdeckkappen und KlemmfüÙe.

Wünschen Sie vormontierte Rahmen, werden diese bis 2.500 mm Höhe und 600 mm Tiefe gegen Mehrpreis werkseitig genietet (siehe Seite 79).

Sicherheit

Regale mit einem Höhen/Tiefen-Verhältnis **größer 5:1 müssen gemäß DGUV Regel 108-007 (BGR 234) gegen Kippen gesichert werden.**

Beispiel:

Ein Regal mit einer Tiefe von 300 mm und einer Höhe von 2.000 mm muss durch eine Wand-, Fußverankerung oder Kopfverbände gesichert werden (s. Befestigungszubehör, Seite 81 - 85).

Die angegebenen Traglasten gelten für gleichmäßig verteilte Lasten je Regalboden.

AufbaumaÙe

Grundregal:
Nennlänge + 60 mm

Anbauregal:
Nennlänge + 6 mm

Rahmentiefe gesamt:
Nenntiefe + 36 mm

Knicklänge:

Alle Bestellvorschläge sind statisch auf eine maximale Knicklänge von 600 mm ausgelegt. Größere Knicklängen auf Anfrage möglich.



Aussteifung durch Längenriegel

Die Montage durch Längenriegel ermöglicht eine beidseitige Nutzung der Regale.

Produktmerkmale

- Aussteifung durch Längenriegel
- beidseitige Bestückung und Entnahme der Lagerware
- individuelle Anpassung an räumliche Gegebenheiten und das Lagergut durch drei Regalbreiten
- geeignet zum Bau mehrstöckiger Regalanlagen
- Fachböden im Raster von 25 mm in der Höhe verstellbar
- schneller Aufbau durch einfaches Stecken der Fachböden
- kürzere Kommissionierwege durch beidseitige Nutzbarkeit
- Erhöhung der Feldlast durch zusätzliche Tiefenriegel möglich

Komplettregale MULTIplus85 NEU



Fachbreite 1.000 mm · Fachlast 85 kg											
Tiefe mm				300		400		500		600	
	Höhe mm	Feldlast Tonnen	Fachböden	Grundregal	Anbauregal	Grundregal	Anbauregal	Grundregal	Anbauregal	Grundregal	Anbauregal
Rahmen / Fachböden verzinkt	2.000	1,3 t	5	13130-LR 115,99 €	13135-LR 88,63 €	13140-LR 124,52 €	13145-LR 96,32 €	13150-LR 132,92 €	13155-LR 103,92 €	13160-LR 141,48 €	13165-LR 111,70 €
	2.500	1,4 t	6	13131-LR 149,44 €	13136-LR 113,96 €	13141-LR 160,18 €	13146-LR 123,44 €	13151-LR 170,74 €	13156-LR 132,80 €	13161-LR 181,48 €	13166-LR 142,37 €
				13132-LR 174,11 €	13137-LR 130,77 €	13142-LR 186,22 €	13147-LR 141,62 €	13152-LR 198,14 €	13157-LR 152,34 €	13162-LR 210,28 €	13167-LR 163,31 €
	Zusatz-Fachboden mit 4 Fachbodenträgern				11333-B 9,94 €	11333-B 9,94 €	11344-B 10,32 €	11344-B 10,32 €	11355-B 11,68 €	11355-B 11,68 €	11366-B 13,08 €
Rahmen / Fachböden RAL 7035 lichtgrau	2.000	1,3 t	5	33030-LR 138,30 €	33035-LR 103,72 €	33040-LR 145,92 €	33045-LR 110,78 €	33050-LR 158,62 €	33055-LR 122,48 €	33060-LR 166,70 €	33065-LR 129,72 €
	2.500	1,4 t	6	33031-LR 179,08 €	33036-LR 133,94 €	33041-LR 188,56 €	33046-LR 142,58 €	33051-LR 204,40 €	33056-LR 156,92 €	33061-LR 214,60 €	33066-LR 165,86 €
				33032-LR 206,78 €	33037-LR 152,76 €	33042-LR 217,56 €	33047-LR 162,70 €	33052-LR 235,54 €	33057-LR 179,18 €	33062-LR 247,02 €	33067-LR 189,40 €
	Zusatz-Fachboden mit 4 Fachbodenträgern				31330-B 9,94 €	31330-B 9,94 €	31340-B 11,24 €	31340-B 11,24 €	31350-B 13,38 €	31350-B 13,38 €	31360-B 14,66 €
Rahmen: blau RAL 5010 Fachböden: verzinkt	2.000	1,3 t	5	13130-LR-B 130,43 €	13135-LR-B 95,85 €	13140-LR-B 138,40 €	13145-LR-B 103,26 €	13150-LR-B 147,20 €	13155-LR-B 111,06 €	13160-LR-B 155,88 €	13165-LR-B 118,90 €
	2.500	1,4 t	6	13131-LR-B 168,76 €	13136-LR-B 123,62 €	13141-LR-B 178,66 €	13146-LR-B 132,68 €	13151-LR-B 189,82 €	13156-LR-B 142,34 €	13161-LR-B 200,74 €	13166-LR-B 152,00 €
				13132-LR-B 195,47 €	13137-LR-B 141,45 €	13142-LR-B 206,74 €	13147-LR-B 151,88 €	13152-LR-B 219,26 €	13157-LR-B 162,90 €	13162-LR-B 231,58 €	13167-LR-B 173,96 €
	Zusatz-Fachboden mit 4 Fachbodenträgern				11333-B 8,95 €	11333-B 8,95 €	11344-B 10,32 €	11344-B 10,32 €	11355-B 11,68 €	11355-B 11,68 €	11366-B 13,08 €

Alle Preise ohne Bestückung. Die Tabellen zeigen Bestellbeispiele. Weitere Abmessungen und Ausführungen auf Anfrage.

Kompletregale MULTIplus330

Fachbreite 1.000 mm · Fachlast 330 kg

	Tiefe mm			300		400		500		600		800	
	Höhe mm	Feldlast Tonnen	Fachböden	Grundregal	Anbauregal	Grundregal	Anbauregal	Grundregal	Anbauregal	Grundregal	Anbauregal	Grundregal	Anbauregal
Rahmen/Fachböden verzinkt	2.000	1,6 t	5	13930-LR	13935-LR	13940-LR	13945-LR	13950-LR	13955-LR	13960-LR	13965-LR	13980-LR	13985-LR
				143,06 €	113,08 €	164,83 €	133,59 €	171,43 €	138,99 €	185,13 €	152,69 €	222,00 €	185,45 €
	2.500	2,3 t	6	13931-LR	13936-LR	13941-LR	13946-LR	13951-LR	13956-LR	13961-LR	13966-LR	13981-LR	13986-LR
				188,24 €	150,14 €	214,70 €	174,92 €	222,94 €	181,56 €	234,80 €	199,56 €	284,72 €	237,86 €
	3.000	2,3 t	7	13932-LR	13937-LR	13942-LR	13947-LR	13952-LR	13957-LR	13962-LR	13967-LR	13982-LR	13987-LR
212,26 €				168,92 €	241,73 €	197,13 €	250,01 €	204,21 €	271,53 €	224,56 €	317,52 €	267,61 €	
Zusatz-Fachboden mit 4 Fachbodenträgern				17430-B	17430-B	17440-B	17440-B	17450-B	17450-B	17460-B	17460-B	17480-B	17480-B
				13,54 €	13,54 €	17,39 €	17,39 €	18,23 €	18,23 €	20,97 €	20,97 €	26,70 €	26,70 €
Rahmen/Fachböden RAL 7035 lichtgrau	2.000	1,6 t	5	33830-LR	33835-LR	33840-LR	33845-LR	33850-LR	33855-LR	33860-LR	33865-LR	33880-LR	33885-LR
				174,45 €	136,21 €	190,63 €	151,55 €	209,68 €	169,10 €	226,00 €	184,16 €	244,07 €	199,32 €
	2.500	2,3 t	6	33831-LR	33836-LR	33841-LR	33846-LR	33851-LR	33856-LR	33861-LR	33866-LR	33881-LR	33886-LR
				229,82 €	181,02 €	249,46 €	199,54 €	272,72 €	220,80 €	292,64 €	239,04 €	315,10 €	257,62 €
	3.000	2,3 t	7	33832-LR	33837-LR	33842-LR	33847-LR	33852-LR	33857-LR	33862-LR	33867-LR	33882-LR	33887-LR
256,19 €				202,17 €	278,17 €	223,31 €	303,64 €	247,28 €	325,48 €	267,86 €	348,45 €	287,92 €	
Zusatz-Fachboden mit 4 Fachbodenträgern				37430-B	37430-B	37440-B	37440-B	37450-B	37450-B	37460-B	37460-B	37480-B	37480-B
				15,93 €	15,93 €	18,83 €	18,83 €	22,04 €	22,04 €	24,80 €	24,80 €	27,25 €	27,25 €
Rahmen: RAL 5010 blau Fachböden: verzinkt	2.000	1,6 t	5	13930-LR-B	13935-LR-B	13940-LR-B	13945-LR-B	13950-LR-B	13955-LR-B	13960-LR-B	13965-LR-B	13980-LR-B	13985-LR-B
				159,58 €	121,34 €	180,51 €	141,43 €	187,71 €	147,13 €	203,93 €	162,09 €	238,40 €	193,65 €
	2.500	2,3 t	6	13931-LR-B	13936-LR-B	13941-LR-B	13946-LR-B	13951-LR-B	13956-LR-B	13961-LR-B	13966-LR-B	13981-LR-B	13986-LR-B
				209,64 €	160,84 €	234,98 €	185,06 €	244,02 €	192,10 €	263,82 €	210,22 €	305,96 €	248,48 €
	3.000	2,3 t	7	13932-LR-B	13937-LR-B	13942-LR-B	13947-LR-B	13952-LR-B	13957-LR-B	13962-LR-B	13967-LR-B	13982-LR-B	13987-LR-B
233,62 €				179,60 €	262,25 €	207,39 €	271,13 €	214,77 €	292,83 €	235,21 €	338,76 €	278,23 €	
Zusatz-Fachboden mit 4 Fachbodenträgern				17430-B	17430-B	17440-B	17440-B	17450-B	17450-B	17460-B	17460-B	17480-B	17480-B
				13,54 €	13,54 €	17,39 €	17,39 €	18,23 €	18,23 €	20,97 €	20,97 €	26,70 €	26,70 €

Stecksystem

Schraubsystem

Büroregale

Weitspannregale

Palettenregale

Kragarmregale

Regalanlagen & Bühnen

Beidseitige Nutzung?



Regale, die mit Längenriegeln ausgesteift werden, können von vorne und hinten bedient werden. Somit ist die Lagerware in besonders tiefen Regalen leichter zugänglich.

INFO: Regale bis 2.000 mm Höhe werden mit 2 Paar Längenriegeln ausgesteift. Regale bis 3.000 mm erhalten 3 Paar Längenriegel.





» Logistikcenter
für Kleinteile

» Doppelregale

beidseitig nutzbar · Aussteifung durch Kreuzstrebe

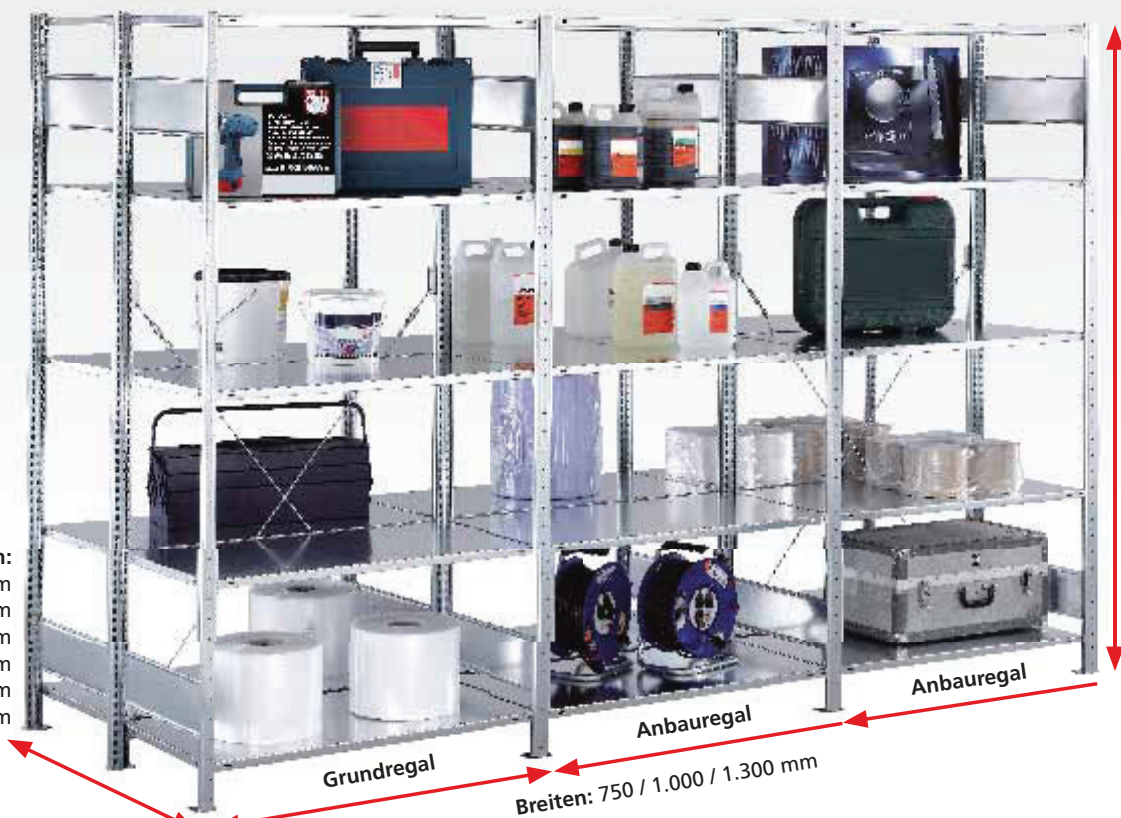

- Höhen:
- 1.800 mm
 - 2.000 mm
 - 2.300 mm
 - 2.500 mm
 - 3.000 mm
 - 4.000 mm
 - 4.500 mm
 - 5.000 mm
 - 6.000 mm
 - 7.000 mm
 - 7.500 mm

- Tiefen:
- 2 x 300 mm
 - 2 x 400 mm
 - 2 x 500 mm
 - 2 x 600 mm
 - 2 x 800 mm
 - 2 x 1.000 mm

Breiten: 750 / 1.000 / 1.300 mm

Planung

Bei Komplettregalen werden T-Profile und Tiefenriegel standardmäßig in der Ausführung **MULTIplus** steckbar geliefert.

Alle Komplettregale beinhalten Abdeckkappen und Klemmfüße.

Wünschen Sie vormontierte Rahmen, werden diese bis 2.500 mm Höhe und 600 mm Tiefe gegen Mehrpreis werkseitig genietet (siehe Seite 79).

Sicherheit

Regale mit einem Höhen/Tiefen-Verhältnis **größer 5:1** müssen gemäß **DGVV Regel 108-007 (BGR 234)** gegen Kippen gesichert werden.

Beispiel:
Ein Regal mit einer Tiefe von 300 mm und einer Höhe von 2.000 mm muss durch eine Wand-, Fußverankerung oder Kopfverbände gesichert werden (s. Befestigungszubehör, Seite 81 - 85).

Die angegebenen Traglasten gelten für gleichmäßig verteilte Lasten je Regalboden.

Aufbaumaße

Grundregal:
Nennlänge + 60 mm

Anbauregal:
Nennlänge + 6 mm

Rahmentiefe gesamt:
(Nenntiefe + 36 mm) x 2

Knicklänge:
Alle Bestellvorschläge sind statisch auf eine maximale Knicklänge von 600 mm ausgelegt. Größere Knicklängen auf Anfrage möglich.

Alle Preise ohne Bestückung. Die Tabellen zeigen Bestellbeispiele. Weitere Abmessungen und Ausführungen auf Anfrage.



Produktmerkmale

- baulich miteinander verbunden
- Höhen von 1.800 bis 7.500 mm erhältlich
- Regalzeilen Rücken an Rücken
- großes Lagervolumen auf kleiner Fläche
- schneller Aufbau durch einfaches Stecken der Fachböden
- Erhöhung der Feldlast durch zusätzliche Tiefenriegel möglich
- Fachböden im Raster von 25 mm in der Höhe verstellbar
- Aussteifung durch Kreuzstrebe



Verbindung der Einzelregale

Durch ein Anschlussblech werden die Kreuzstreben angebracht und die T-Profile direkt aneinander montiert.

MULTIplus150

Fachbreite 1.000 mm · Fachlast 150 kg											
Tiefe mm				2 x 300		2 x 400		2 x 500		2 x 600	
Höhe mm	Feldlast Tonnen	Fachböden	Grundregal	Anbauregal	Grundregal	Anbauregal	Grundregal	Anbauregal	Grundregal	Anbauregal	
verzinkt	2.000	2 x 1,4 t	2 x 5	13730	13735	13740	13745	13750	13755	13760	13765
				225,64 €	161,12 €	246,50 €	183,34 €	265,40 €	200,64 €	285,02 €	218,70 €
	2.500	2 x 1,2 t	2 x 6	13731	13736	13741	13746	13751	13756	13761	13766
				283,52 €	202,76 €	309,56 €	226,28 €	333,20 €	247,52 €	357,68 €	269,66 €
3.000	2 x 1,5 t	2 x 7	13732	13737	13742	13747	13752	13757	13762	13767	
			340,36 €	241,53 €	369,90 €	268,55 €	396,68 €	292,93 €	424,46 €	318,37 €	
Zusatz-Fachboden* mit 4 Fachbodenträgern			17230-B	17230-B	17240-B	17240-B	17250-B	17250-B	17260-B	17260-B	
			9,66 €	9,66 €	11,41 €	11,41 €	12,98 €	12,98 €	14,63 €	14,63 €	
RAL 7035 lichtgrau	2.000	2 x 1,4 t	2 x 5	32730	32735	32740	32745	32750	32755	32760	32765
				259,82 €	181,55 €	281,56 €	202,17 €	310,46 €	229,07 €	332,62 €	249,55 €
	2.500	2 x 1,2 t	2 x 6	32731	32736	32741	32746	32751	32756	32761	32766
				328,52 €	228,44 €	355,28 €	253,52 €	391,16 €	289,44 €	418,76 €	311,48 €
3.000	2 x 1,5 t	2 x 7	32732	32737	32742	32747	32752	32757	32762	32767	
			390,50 €	266,58 €	421,16 €	295,56 €	462,02 €	336,6 €	493,38 €	365,30 €	
Zusatz-Fachboden* mit 4 Fachbodenträgern			37230-B	37230-B	37240-B	37240-B	37250-B	37250-B	37260-B	37260-B	
			10,19 €	10,19 €	12,14 €	12,14 €	14,63 €	14,63 €	16,51 €	16,51 €	
Rahmen: enziänblau Böden: verzinkt	2.000	2 x 1,4 t	2 x 5	32730-B	32735-B	32740-B	32745-B	32750-B	32755-B	32760-B	32765-B
				254,52 €	176,25 €	274,26 €	194,87 €	293,96 €	212,57 €	313,82 €	230,75 €
	2.500	2 x 1,2 t	2 x 6	32731-B	32736-B	32741-B	32746-B	32751-B	32756-B	32761-B	32766-B
				322,16 €	222,08 €	346,52 €	244,76 €	371,36 €	269,64 €	396,20 €	288,92 €
3.000	2 x 1,5 t	2 x 7	32732-B	32737-B	32742-B	32747-B	32752-B	32757-B	32762-B	32767-B	
			383,08 €	259,16 €	410,94 €	285,34 €	438,92 €	313,36 €	467,06 €	338,98 €	
Zusatz-Fachboden* mit 4 Fachbodenträgern			17230-B	17230-B	17240-B	17240-B	17250-B	17250-B	17260-B	17260-B	
			9,66 €	9,66 €	11,41 €	11,41 €	12,98 €	12,98 €	14,63 €	14,63 €	

MULTIplus250

Fachbreite 1.000 mm · Fachlast 250 kg											
Tiefe mm				2 x 300		2 x 400		2 x 500		2 x 600	
Höhe mm	Feldlast Tonnen	Fachböden	Grundregal	Anbauregal	Grundregal	Anbauregal	Grundregal	Anbauregal	Grundregal	Anbauregal	
verzinkt	2.000	2 x 1,4 t	2 x 5	14230-G	14235-A	14240-G	14245-A	14250-G	14255-A	14260-G	14265-A
				244,74 €	180,22 €	268,40 €	202,20 €	297,10 €	229,30 €	319,62 €	250,26 €
	2.500	2 x 1,9 t	2 x 6	14231-G	14236-A	14241-G	14246-A	14251-G	14256-A	14261-G	14266-A
				312,52 €	225,68 €	341,92 €	252,56 €	377,32 €	285,56 €	405,28 €	311,18 €
3.000	2 x 1,8 t	2 x 7	14232-G	14237-A	14242-G	14247-A	14252-G	14257-A	14262-G	14267-A	
			367,10 €	268,27 €	400,56 €	299,21 €	441,06 €	337,31 €	472,90 €	366,81 €	
Zusatz-Fachboden* mit 4 Fachbodenträgern			17330-B	17330-B	17340-B	17340-B	17350-B	17350-B	17360-B	17360-B	
			11,57 €	11,57 €	13,60 €	13,60 €	16,15 €	16,15 €	18,09 €	18,09 €	
RAL 7035 lichtgrau	2.000	2 x 1,4 t	2 x 5	32130-G	32135-A	32140-G	32145-A	32150-G	32155-A	32160-G	32165-A
				288,52 €	209,56 €	304,26 €	224,18 €	338,46 €	256,38 €	367,92 €	284,16 €
	2.500	2 x 1,9 t	2 x 6	32131-G	32136-A	32141-G	32146-A	32151-G	32156-A	32161-G	32166-A
				369,04 €	262,88 €	388,60 €	280,76 €	430,84 €	320,00 €	467,20 €	353,84 €
3.000	2 x 1,8 t	2 x 7	32132-G	32137-A	32142-G	32147-A	32152-G	32157-A	32162-G	32167-A	
			430,68 €	310,49 €	452,94 €	331,07 €	501,22 €	376,35 €	542,80 €	415,41 €	
Zusatz-Fachboden* mit 4 Fachbodenträgern			37330-B	37330-B	37340-B	37340-B	37350-B	37350-B	37360-B	37360-B	
			13,06 €	13,06 €	14,41 €	14,41 €	17,43 €	17,43 €	20,04 €	20,04 €	
Rahmen: enziänblau Böden: verzinkt	2.000	2 x 1,4 t	2 x 5	32130-G-B	32135-A-B	32140-G-B	32145-A-B	32150-G-B	32155-A-B	32160-G-B	32165-A-B
				273,62 €	194,66 €	296,16 €	216,08 €	325,66 €	243,58 €	348,42 €	264,66 €
	2.500	2 x 1,9 t	2 x 6	32131-G-B	32136-A-B	32141-G-B	32146-A-B	32151-G-B	32156-A-B	32161-G-B	32166-A-B
				351,16 €	245,00 €	378,88 €	271,04 €	415,48 €	304,64 €	443,80 €	330,44 €
3.000	2 x 1,8 t	2 x 7	32132-G-B	32137-A-B	32142-G-B	32147-A-B	32152-G-B	32157-A-B	32162-G-B	32167-A-B	
			409,82 €	288,94 €	441,60 €	319,04 €	483,30 €	357,74 €	515,50 €	387,42 €	
Zusatz-Fachboden* mit 4 Fachbodenträgern			17330-B	17330-B	17340-B	17340-B	17350-B	17350-B	17360-B	17360-B	
			11,57 €	11,57 €	13,60 €	13,60 €	16,15 €	16,15 €	18,09 €	18,09 €	

* Für eine Doppelregalebene benötigen Sie 2 Zusatz-Fachböden

Alle Preise ohne Bestückung. Die Tabellen zeigen Bestellbeispiele. Weitere Abmessungen und Ausführungen auf Anfrage.

» Doppelregale

beidseitig nutzbar · Aussteifung durch Längenriegel



Höhen:
1.800 mm
2.000 mm
2.300 mm
2.500 mm
3.000 mm
4.000 mm
4.500 mm
5.000 mm
6.000 mm
7.000 mm
7.500 mm

Tiefen:
2 x 300 mm
2 x 400 mm
2 x 500 mm
2 x 600 mm
2 x 800 mm
2 x 1.000 mm

Breiten: 750 / 1.000 / 1.300 mm

Planung

Bei Komplettregalen werden T-Profile und Tiefenriegel standardmäßig in der Ausführung **MULTIplus** steckbar geliefert.

Alle Komplettregale beinhalten Abdeckkappen und KlemmfüÙe.

Wünschen Sie vormontierte Rahmen, werden diese bis 2.500 mm Höhe und 600 mm Tiefe gegen Mehrpreis werkseitig genietet (siehe Seite 79).

Sicherheit

Regale mit einem Höhen/Tiefen-Verhältnis **größer 5:1** müssen gemäß **DGVU Regel 108-007 (BGR 234)** gegen **Kippen gesichert** werden.

Beispiel:

Ein Regal mit einer Tiefe von 300 mm und einer Höhe von 2.000 mm muss durch eine Wand-, Fußverankerung oder Kopfverbände gesichert werden (s. Befestigungszubehör, Seite 81 - 85).

Die angegebenen Traglasten gelten für gleichmäßig verteilte Lasten je Regalboden.

AufbaumaÙe

Grundregal:
Nennlänge + 60 mm

Anbauregal:
Nennlänge + 6 mm

Rahmentiefe gesamt:
(Nenntiefe + 36 mm) x 2

Knicklänge:
Die freie Knicklänge darf nicht mehr als 600 mm betragen. Größere Knicklängen auf Anfrage möglich.



Produktmerkmale

- baulich miteinander verbunden
- Höhen von 1.800 bis 7.500 mm erhältlich
- beidseitige Bestückung und Entnahme der Ware möglich
- ideal zur Lagerung von langem Lagergut
- großes Lagervolumen auf kleiner Fläche
- schneller Aufbau durch einfaches Stecken der Fachböden
- Erhöhung der Feldlast durch zusätzliche Tiefenriegel möglich
- Fachböden im Raster von 25 mm in der Höhe verstellbar
- Aussteifung durch Längenriegel



Durchgehende Nutzung der Lagerebenen

Die Bauweise mit Längenriegeln ermöglicht das Durchladen der Ware auf der gesamten Lagerebene bis zu 2 x 1.000 mm Tiefe.

MULTIplus150

Fachbreite 1.000 mm · Fachlast 150 kg											
Tiefe mm				2 x 300		2 x 400		2 x 500		2 x 600	
Höhe mm	Feldlast Tonnen	Fachböden	Grundregal	Anbauregal	Grundregal	Anbauregal	Grundregal	Anbauregal	Grundregal	Anbauregal	
verzinkt	2.000	2 x 1,3 t	2 x 5	17830	17835	17840	17845	17850	17855	17860	17865
				243,00 €	187,60 €	263,86 €	206,78 €	282,76 €	224,08 €	302,38 €	242,14 €
	2.500	2 x 1,4 t	2 x 6	17831	17836	17841	17846	17851	17856	17861	17866
				312,60 €	240,96 €	338,64 €	264,48 €	362,28 €	285,72 €	386,76 €	307,86 €
	3.000	2 x 1,5 t	2 x 7	17832	17837	17842	17847	17852	17857	17862	17867
359,52 €				272,16 €	389,06 €	299,18 €	415,84 €	323,56 €	443,62 €	349,00 €	
Zusatz-Fachboden* mit 4 Fachbodenträgern			17230-B	17230-B	17240-B	17240-B	17250-B	17250-B	17260-B	17260-B	
			9,66 €	9,66 €	11,41 €	11,41 €	12,98 €	12,98 €	14,63 €	14,63 €	
RAL 7035 lichtgrau	2.000	2 x 1,3 t	2 x 5	33130	33135	33140	33145	33150	33155	33160	33165
				283,02 €	213,18 €	304,76 €	233,80 €	333,66 €	260,70 €	355,82 €	281,18 €
	2.500	2 x 1,4 t	2 x 6	33131	33136	33141	33146	33151	33156	33161	33166
				366,36 €	275,40 €	393,12 €	300,48 €	429,00 €	333,36 €	456,60 €	358,44 €
	3.000	2 x 1,5 t	2 x 7	33132	33137	33142	33147	33152	33157	33162	33167
418,42 €				309,70 €	449,08 €	338,68 €	489,94 €	376,54 €	521,30 €	405,38 €	
Zusatz-Fachboden* mit 4 Fachbodenträgern			37230-B	37230-B	37240-B	37240-B	37250-B	37250-B	37260-B	37260-B	
			10,19 €	10,19 €	12,14 €	12,14 €	14,63 €	14,63 €	16,51 €	16,51 €	
Rahmen: enziänblau Böden: verzinkt	2.000	2 x 1,3 t	2 x 5	33130-B	33135-B	33140-B	33145-B	33150-B	33155-B	33160-B	33165-B
				271,88 €	202,04 €	291,62 €	220,66 €	311,32 €	238,36 €	331,18 €	256,54 €
	2.500	2 x 1,4 t	2 x 6	33131-B	33136-B	33141-B	33146-B	33151-B	33156-B	33161-B	33166-B
				351,24 €	260,28 €	375,60 €	282,96 €	400,44 €	304,80 €	425,28 €	327,12 €
	3.000	2 x 1,5 t	2 x 7	33132-B	33137-B	33142-B	33147-B	33152-B	33157-B	33162-B	33167-B
402,24 €				293,52 €	430,10 €	319,70 €	458,08 €	344,68 €	486,22 €	370,30 €	
Zusatz-Fachboden* mit 4 Fachbodenträgern			17230-B	17230-B	17240-B	17240-B	17250-B	17250-B	17260-B	17260-B	
			9,66 €	9,66 €	11,41 €	11,41 €	12,98 €	12,98 €	14,63 €	14,63 €	

MULTIplus250

Fachbreite 1.000 mm · Fachlast 250 kg											
Tiefe mm				2 x 300		2 x 400		2 x 500		2 x 600	
Höhe mm	Feldlast Tonnen	Fachböden	Grundregal	Anbauregal	Grundregal	Anbauregal	Grundregal	Anbauregal	Grundregal	Anbauregal	
verzinkt	2.000	2 x 1,4 t	2 x 5	17930	17935	17940	17945	17950	17955	17960	17965
				262,10 €	206,70 €	285,76 €	228,68 €	314,46 €	255,78 €	336,98 €	276,74 €
	2.500	2 x 1,8 t	2 x 6	17931	17936	17941	17946	17951	17956	17961	17966
				335,52 €	263,88 €	364,92 €	290,76 €	400,32 €	323,76 €	428,28 €	349,38 €
	3.000	2 x 1,8 t	2 x 7	17932	17937	17942	17947	17952	17957	17962	17967
386,26 €				298,90 €	419,72 €	329,84 €	460,22 €	367,94 €	492,06 €	397,44 €	
Zusatz-Fachboden* mit 4 Fachbodenträgern			17330-B	17330-B	17340-B	17340-B	17350-B	17350-B	17360-B	17360-B	
			11,57 €	11,57 €	13,60 €	13,60 €	16,15 €	16,15 €	18,09 €	18,09 €	
RAL 7035 lichtgrau	2.000	2 x 1,4 t	2 x 5	33230	33235	33240	33245	33250	33255	33260	33265
				311,72 €	241,88 €	327,46 €	256,50 €	361,66 €	288,70 €	391,12 €	316,48 €
	2.500	2 x 1,8 t	2 x 6	33231	33236	33241	33246	33251	33256	33261	33266
				400,80 €	309,84 €	420,36 €	327,72 €	462,60 €	366,96 €	498,96 €	400,80 €
	3.000	2 x 1,8 t	2 x 7	33232	33237	33242	33247	33252	33257	33262	33267
458,60 €				349,88 €	480,86 €	370,46 €	529,14 €	415,74 €	570,72 €	454,80 €	
Zusatz-Fachboden* mit 4 Fachbodenträgern			37330-B	37330-B	37340-B	37340-B	37350-B	37350-B	37360-B	37360-B	
			13,06 €	13,06 €	14,41 €	14,41 €	17,43 €	17,43 €	20,04 €	20,04 €	
Rahmen: enziänblau Böden: verzinkt	2.000	2 x 1,4 t	2 x 5	33230-B	33235-B	33240-B	33245-B	33250-B	33255-B	33260-B	33265-B
				290,98 €	226,98 €	313,52 €	242,56 €	343,02 €	270,06 €	365,78 €	291,14 €
	2.500	2 x 1,8 t	2 x 6	33231-B	33236-B	33241-B	33246-B	33251-B	33256-B	33261-B	33266-B
				374,16 €	283,20 €	401,88 €	309,24 €	438,48 €	342,84 €	466,80 €	368,64 €
	3.000	2 x 1,8 t	2 x 7	33232-B	33237-B	33242-B	33247-B	33252-B	33257-B	33262-B	33267-B
428,98 €				320,26 €	460,76 €	350,36 €	502,46 €	389,06 €	534,66 €	418,74 €	
Zusatz-Fachboden* mit 4 Fachbodenträgern			17330-B	17330-B	17340-B	17340-B	17350-B	17350-B	17360-B	17360-B	
			11,57 €	11,57 €	13,60 €	13,60 €	16,15 €	16,15 €	18,09 €	18,09 €	

* Für eine Doppelregalebene benötigen Sie 2 Zusatz-Fachböden

Alle Preise ohne Bestückung. Die Tabellen zeigen Bestellbeispiele. Weitere Abmessungen und Ausführungen auf Anfrage.

» Eckregale

für die optimale Ausnutzung der gesamten Lagerfläche



Höhen:
2.000 mm
2.500 mm
3.000 mm

Tiefen:
300 mm
400 mm
500 mm
600 mm

Breite: 1.000 mm

Breite: 1.000 mm

Planung

Bei Eckregalen werden T-Profile und Tiefenriegel standardmäßig in der Ausführung **MULTIplus** steckbar geliefert.

Alle Komplettregale beinhalten Abdeckkappen und Klemmfüße.

Wünschen Sie vormontierte Rahmen, werden diese bis 2.500 mm Höhe und 600 mm Tiefe gegen Mehrpreis werkseitig genietet (siehe Seite 79).

Sicherheit

Regale mit einem Höhen/Tiefen-Verhältnis **größer 5:1** müssen gemäß DGUV Regel 108-007 (BGR 234) **gegen Kippen gesichert** werden.

Beispiel:
Ein Regal mit einer Tiefe von 300 mm und einer Höhe von 2.000 mm muss durch eine Wand-, Fußverankerung oder Kopfverbände gesichert werden (s. Befestigungszubehör, Seite 81 - 85).

Die angegebenen Traglasten gelten für gleichmäßig verteilte Lasten je Regalboden.

Aufbaumaße

Eckregal Feld A:
Nennlänge + 60 mm

Eckregal Feld B:
Nennlänge + Tiefe Feld A + 48 mm

Anbauregal Feld C:
Nennlänge +6 mm

Rahmentiefe gesamt:
Nenntiefe + 36 mm

Alle Preise ohne Bestückung. Die Tabellen zeigen Bestellbeispiele. Weitere Abmessungen und Ausführungen auf Anfrage.



Ecklösung mit Aufhängekonsole

Durch die Montage der Regale mit Aufhängekonsole wird ein problemloser Zugriff bis in die Ecke ermöglicht.

Produktmerkmale



- Eckregal mit Aufhängekonsole bestehend aus den Feldern **A + B**
- alle **MULTIplus150** Fachböden des Eckregalfeldes **A** werden mit Längenriegeln ausgesteift
- Stabilisierung der Eck-Anbauregale **C** mit Kreuzstrebe
- optimale Ausnutzung Ihrer Lagerräume
- schneller Aufbau durch einfaches Stecken der Ebenen
- belastbar bis 150 kg pro Boden
- Feldlasten bei Eckregal bis 1,6 Tonnen
- Ebenen im Raster von 25 mm in der Höhe verstellbar

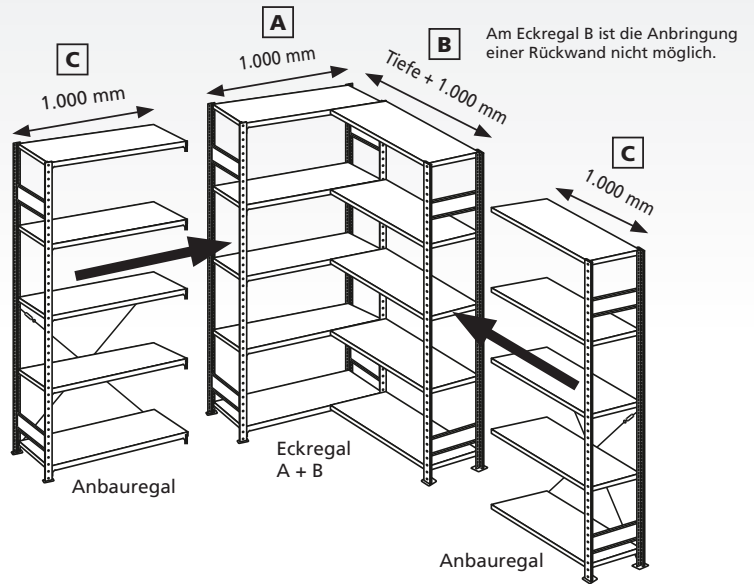

Eckregal (Felder A + B)

mit Längenriegeln · Breite 1.000 mm

		Tiefe mm		300	400	500	600
	Höhe mm	Feldlast Tonnen	Fachböden	Eckregal	Eckregal	Eckregal	Eckregal
Rahmen / Fachböden verzinkt	2.000	1,1 t	2 x 5	12730-ECK	12740-ECK	12750-ECK	12760-ECK
				229,11 €	249,27 €	269,21 €	281,52 €
	2.500	1,4 t	2 x 6	12731-ECK	12741-ECK	12751-ECK	12761-ECK
				279,84 €	305,08 €	330,00 €	345,81 €
	3.000	1,6 t	2 x 7	12732-ECK	12742-ECK	12752-ECK	12762-ECK
				325,30 €	353,84 €	382,13 €	399,68 €
Zusatz-Fachboden A mit Längenriegeln				17230-ECK	17240-ECK	17250-ECK	17260-ECK
				17,92 €	19,67 €	21,24 €	22,89 €
Zusatz-Fachboden B mit 2 Fachbodenträgern + 2 Aufhängekonsolen				17230-B-ECK	17240-B-ECK	17250-B-ECK	17260-B-ECK
				15,20 €	16,95 €	18,52 €	20,17 €
Rahmen / Fachböden RAL 7035 lichtgrau	2.000	1,1 t	2 x 5	32630-ECK	32640-ECK	32650-ECK	32660-ECK
				248,92 €	267,46 €	286,00 €	336,76 €
	2.500	1,4 t	2 x 6	32631-ECK	32641-ECK	32651-ECK	32661-ECK
				313,11 €	336,29 €	359,46 €	421,27 €
	3.000	1,6 t	2 x 7	32632-ECK	32642-ECK	32652-ECK	32662-ECK
				363,62 €	389,87 €	416,13 €	487,49 €
Zusatz-Fachboden A mit Längenriegeln				37230-ECK	37240-ECK	37250-ECK	37260-ECK
				19,91 €	21,86 €	24,35 €	26,23 €
Zusatz-Fachboden B mit 2 Fachbodenträgern + 2 Aufhängekonsolen				37230-B-ECK	37240-B-ECK	37250-B-ECK	37260-B-ECK
				15,73 €	17,68 €	20,17 €	22,05 €

Anbauregal (Feld C)

mit Kreuzstrebe · Breite 1.000 mm

		Tiefe mm		300	400	500	600
	Feldlast Tonnen	Fachböden	Anbauregal	Anbauregal	Anbauregal	Anbauregal	
1,3 t	5	12735-ECK	12745-ECK	12755-ECK	12765-ECK		
		81,71 €	91,21 €	100,63 €	106,19 €		
1,7 t	6	12736-ECK	12746-ECK	12756-ECK	12766-ECK		
		98,10 €	109,84 €	121,49 €	128,51 €		
1,6 t	7	12737-ECK	12747-ECK	12757-ECK	12767-ECK		
		112,70 €	126,13 €	139,43 €	147,33 €		
Zusatz-Fachboden C mit 4 Fachbodenträgern				17230-B	17240-B	17250-B	17260-B
				9,66 €	11,41 €	12,98 €	14,63 €
1,3 t	5	32635-ECK	32645-ECK	32655-ECK	32665-ECK		
		86,51 €	95,27 €	104,03 €	128,89 €		
1,7 t	6	32636-ECK	32646-ECK	32656-ECK	32666-ECK		
		107,02 €	117,81 €	128,63 €	158,79 €		
1,6 t	7	32637-ECK	32647-ECK	32657-ECK	32667-ECK		
		122,92 €	135,30 €	147,68 €	182,57 €		
Zusatz-Fachboden C mit 4 Fachbodenträgern				37230-B	37240-B	37250-B	37260-B
				10,19 €	12,14 €	14,63 €	16,51 €

Alle Preise ohne Bestückung. Die Tabellen zeigen Bestellbeispiele. Weitere Abmessungen und Ausführungen auf Anfrage.

» MULTIplus-Pack

Verpackt im Karton ... zum Mitnehmen



Fachbodenregal verpackt im handlichen Karton

Eigenschaften

- inkl. 4 **MULTIplus150** Fachböden
- Lieferung mit geteilten T-Profilen
- erhältlich in den Tiefen 300, 400 und 500 mm
- Ausführung 300 mm / 400 mm in einem Karton, Ausführung 500 mm in zwei Kartons
- Fachböden im Raster von 25 mm in der Höhe verstellbar
- einseitig nutzbar, Aussteifung durch Kreuzstrebe
- verzinkt

Nutzen

- ideal zum Versand per Paketdienst und zum Transport im PKW
- individuell erweiterbar
- schnelle und einfache Montage



Fachlast 150 kg · Feldlast 600 kg

		Tiefe mm		300		400		500		
verzinkt	Höhe mm	Breite mm	Feldlast kg	Fachböden	Grundregal	Anbauregal	Grundregal	Anbauregal	Grundregal	Anbauregal
	2.000	1.000	600	4	20730-4	20735-4	20740-4	20745-4	20750-4	20755-4
				109,00 €	80,00 €	119,00 €	86,00 €	129,00 €	93,00 €	
	Zusatzböden 2er Pack mit 8 Fachbodenträgern			12759-30	12759-30	12759	12759	12758	12758	
				22,68 €	22,68 €	23,68 €	23,68 €	27,18 €	27,18 €	

Alle Preise ohne Bestückung. Die Tabellen zeigen Bestellbeispiele. Weitere Abmessungen und Ausführungen auf Anfrage.

» MULTIplus-Set

Fix und fertig verpackt zum Mitnehmen

Fachbodenregal eingeschweißt in Folie

Eigenschaften

- inkl. 4 **MULTIplus150** Fachböden
- mit vormontierten T-Profil-Rahmen
- erhältlich in den Tiefen 400, 500 und 600 mm
- Fachböden im Raster von 25 mm in der Höhe verstellbar
- einseitig nutzbar, Aussteifung durch Kreuzstrebe
- verzinkt

Nutzen

- abholbereit, da lagervorrätig im SCHULTE-Fachhandel
- einfache, werkzeugfreie Montage



Verkaufsständer Ideal für den Point of Sale

Fordern Sie unseren speziellen Katalog zum Thema POS an.

Fachlast 150 kg · Feldlast 1,3 t

		Tiefe mm				400		500		600		
	Höhe mm	Breite mm	Feldlast Tonnen	Fachböden	Grundregal		Anbauregal		Grundregal		Anbauregal	
					12740-4	12745-4	12750-4	12755-4	12760-4	12765-4		
verzinkt	2.000	1.000	1,3 t	4	110,00 €	80,00 €	120,00 €	86,00 €	130,00 €	93,00 €		
					12759	12759	12758	12758	12758-60	12758-60		
					23,68 €	23,68 €	27,18 €	27,18 €	30,68 €	30,68 €		
		Zusatzböden 2er Pack mit 8 Fachbodenträgern										

» Ein Lager so **vielfältig**, wie **Kundenbedürfnisse**



Um die vielfältigen Anforderungen der gewerblichen Kunden des Unternehmens noch besser zu bedienen, schuf SCHULTE Lagertechnik bei Eisen-Fischer am Standort Crailsheim ein individuelles Lagersystem. Hier finden die Anforderungen von Lagerung und Verkauf mit einem ansprechenden Einkaufserlebnis für den Handwerker zusammen.





Selbstbedienungslager im Großhandel für Industriebedarf

Neues Gebäude, neue Möglichkeiten – das wollte Eisen-Fischer mit dem Umzug seiner Niederlassung in Crailsheim nutzen. Auf **1.200 Quadratmetern** sollte ein Abholzentrum für Handwerker entstehen, das **8.000 Artikel ständig verfügbar** hält.

Angesichts wechselnder Verfügbarkeiten und Nachfrage brauchte Eisen-Fischer ein Lager, das **effiziente Raumnutzung und flexible Sortimentspflege** ermöglicht. Gleichzeitig durfte das Regalsystem nicht in die Höhe gehen. Denn im Selbstbedienungslager müssen alle Artikel in Griffreichweite des Kunden lagern.

Nach gründlicher Partnersuche entschied sich Eisen-Fischer für SCHULTE Lagertechnik und eine **auf den Kundenwunsch angepasste Kombination der Regalsysteme**.

Das von SCHULTE Lagertechnik realisierte Lager **kombiniert Fachbodenregale, Palettenregale und Kragarmregale**. Die Fachbodenregale werden mit Systemzubehör an das jeweilige Lagergut angepasst. Zum Beispiel lagern kleinteilige Produkte des Sanitätsortiments in fein- und grobmaschigen Drahtgitterkörben. Die platzsparende Integration der ursprünglichen Weitspannregal-Körbe in die Fachbodenregale verbessert die Flächennutzung im Lager. Dieses System dient als Lager- und Verkaufsraum gleichzeitig.

Für ein **einheitlich attraktives Ambiente** wurde die Regalanlage in den Hausfarben Eisen-Fischers gefertigt. In diese Lageroptik fügen sich die Kassenzone und Beratungsplätze perfekt ein. Auch sie wurden von SCHULTE Lagertechnik entworfen und in Sundern maßgefertigt.



Von der Planung bis zum Abholzentrum – Oliver E. Poinke von SCHULTE Lagertechnik begleitete das Projekt als persönlicher Ansprechpartner.



- Anforderung:** Effiziente Raumnutzung ohne in die Höhe zu gehen.
Hohe Flexibilität.
- Realisierung:** Beratung, Planung, Lieferung und Montage.
- Objektdaten:** Ordnungssystem: flexible Trennstege in Gitterkörben.
ca. 2.500 MULTiplus 150kg Böden
- Besonderheiten:** Individuell geplanter integrierter Thekenbereich.
Anpassung von Weitspannregal-Körben an Fachbodenregale.
CI-Konzept in den Hausfarben weiß und blau.
- Nutzen:** Unterbringung von 8.000 Artikeln in Griffreichweite.
Integrierter Thekenbereich als Kassen-Terminal.

**AUF
DEN
PUNKT**

» Spezialregale

für den anwendungsbezogenen Einsatz



REGALMODUL 1

- H 2.000 x B 1.000 x T 500 mm
- Aussteifung durch Kreuzstrebe
- T-Profil-Rahmen RAL 7035 lichtgrau
Fachböden verzinkt

Bestehend aus:

- 4 **MULTIplus150** Fachböden 150 kg
- 1 Gewindestangenhalterung
- 1 Schrägboden mit 12 Trennbügeln und Kippsicherung
- 1 Verriegelungsstange für Öllager
- 1 Auffangwanne

Grundregal	12750-M1 ■	312,15 €
Anbauregal	12755-M1 ■	266,97 €

REGALMODUL 2

- H 2.000 x B 1.000 x T 500 mm
- Aussteifung durch Kreuzstrebe
- T-Profil-Rahmen RAL 7035 lichtgrau
Fachböden verzinkt

Bestehend aus:

- 6 **MULTIplus150** Fachböden 150 kg
- 3 Schüttgutmulden mit insgesamt 15 Trennblechen

Grundregal	12750-M2 ■	316,95 €
Anbauregal	12755-M2 ■	271,77 €

REGALMODUL 3

- H 2.000 x B 1.000 x T 500 mm
- Aussteifung durch Kreuzstrebe
- T-Profil-Rahmen RAL 7035 lichtgrau
Fachböden verzinkt

Bestehend aus:

- 3 **MULTIplus150** Fachböden
- 2 Lochplatten
- 1 3er-Schublade

Grundregal	12750-M3 ■	912,67 €
Anbauregal	12755-M3 ■	867,49 €

Alle Preise ohne Bestückung. Die Tabellen zeigen Bestellbeispiele. Weitere Abmessungen und Ausführungen auf Anfrage.

■ 5 Tage ab Lager · ■ 2 Wochen versandfertig



REGALMODUL 4

- H 2.000 x B 1.000 x T 500 mm
- Aussteifung durch Kreuzstrebe
- T-Profil-Rahmen RAL 7035 lichtgrau
Fachböden verzinkt

Bestehend aus:

- 5 **MULTIplus150** Fachböden
- 10 Stecktrennbleche Höhe 400 mm
- 1 Ausziehboden

Grundregal	12750-M4	317,87 €
Anbauregal	12755-M4	272,69 €

REGALMODUL 5

- H 2.000 x B 1.000 x T 500 mm
- Aussteifung durch Längsriegel
- T-Profil-Rahmen RAL 7035 lichtgrau
Fachböden verzinkt

Bestehend aus:

- 7 schräge **MULTIplus150** Fachböden
- 2 gerade **MULTIplus150** Fachböden
- 49 Trennführungen

Grundregal	12750-M5	377,92 €
Anbauregal	12755-M5	335,78 €

REGALMODUL 6

- H 2.000 x B 1.000 x T 500 mm
- Aussteifung durch Kreuzstrebe
- T-Profil-Rahmen RAL 7035 lichtgrau
Fachböden verzinkt

Bestehend aus:

- 5 **MULTIplus150** Fachböden
- Seitenwände
- Rückwand
- 1 Flügeltür inkl. 3-Punkt-Verriegelung

Grundregal	12750-M6	552,32 €
Anbauregal	12755-M6	488,90 €

Alle Preise ohne Bestückung. Die Tabellen zeigen Bestellbeispiele. Weitere Abmessungen und Ausführungen auf Anfrage.

■ 5 Tage ab Lager · ■ 2 Wochen versandfertig



**Neue Breite
1.300 mm**



Trennführung



Seitenführung

Kanbanregale mit / ohne Trenn- und Seitenführungen beidseitig nutzbar

Eigenschaften

- 8 **MULTIplus150** Fachböden, davon 7 schräge Ebenen mit 14° Neigung und 1 gerader Abdeckboden
- optional mit je 5 Trennführungen, 2 Seitenführungen
- ideal für Kunststoffbehälter, Lagersichtkästen, Kartons
- Ebenen im Raster von 25 mm in der Höhe verstellbar
- Aussteifung durch Längenriegel
- T-Profil-Rahmen mit 3 Tiefenriegeln und Böden verzinkt, Längenriegel RAL 7035 lichtgrau

Nutzen

- ideal für "First-in-first-out"-Lager, da Lagerware auf den glatten, verzinkten Fachböden nachrutschen kann
- optimale Organisation der Lagerware durch horizontal verstellbare Trennführungen (50 mm Raster)
- direkter Einblick und einfacher Zugriff durch Schrägstellung der Fachböden
- schneller Aufbau durch einfaches Stecken der Fachböden
- vorderer Längenriegel 15 mm erhöht, verhindert das Herausfallen der Ware

Mit Trenn- und Seitenführungen

		Fachlast 150 kg · Feldlast 1,3 t												
		Tiefe mm		500		600		800						
verzinkt	Höhe mm	Breite mm	Grundregal		Anbauregal		Grundregal		Anbauregal					
			2.000	1.000	13640	13641	13660	13661	13650	13651	333,64 €	301,20 €	353,31 €	319,70 €
		Zusatzebene	13640-Z	13640-Z	13660-Z	13660-Z	13650-Z	13650-Z	36,54 €	36,54 €	38,78 €	38,78 €	43,77 €	43,77 €
	2.000	1.300	13640-130	13641-130	13660-130	13661-130	13650-130	13651-130	419,60 €	387,16 €	441,93 €	408,32 €	538,23 €	501,68 €
		Zusatzebene	13640-Z-130	13640-Z-130	13660-Z-130	13660-Z-130	13650-Z-130	13650-Z-130	48,06 €	48,06 €	50,65 €	50,65 €	62,21 €	62,21 €

Zusatzebene, bestehend aus: 1 Fachboden, 2 Längenriegeln, 5 Trennführungen und 2 Seitenführungen

Ohne Trenn- und Seitenführungen

		Fachlast 150 kg · Feldlast 1,3 t												
		Tiefe mm		500		600		800						
verzinkt	Höhe mm	Breite mm	Grundregal		Anbauregal		Grundregal		Anbauregal					
			2.000	1.000	13610	13611	13630	13631	13620	13621	236,76 €	204,32 €	252,30 €	218,69 €
		Zusatzebene	13610-Z	13610-Z	13630-Z	13630-Z	13620-Z	13620-Z	22,70 €	22,70 €	24,35 €	24,35 €	27,72 €	27,72 €
	2.000	1.300	13610-130	13611-130	13630-130	13631-130	13620-130	13621-130	291,64 €	259,20 €	308,86 €	275,25 €	390,74 €	354,19 €
		Zusatzebene	13610-Z-130	13610-Z-130	13630-Z-130	13630-Z-130	13620-Z-130	13620-Z-130	29,78 €	29,78 €	31,64 €	31,64 €	41,14 €	41,14 €

Zusatzebene, bestehend aus: 1 Fachboden, 2 Längenriegeln

Einzelteile			
für Tiefe mm	500	600	800
Trennführung	10367-25 2,22 €	10368-25 2,29 €	10369-25 2,51 €
Seitenführung	10381-25 1,37 €	10382-25 1,49 €	10383-25 1,75 €

Passende Längenriegel finden Sie auf Seite 83.

Alle Preise ohne Bestückung. Die Tabellen zeigen Bestellbeispiele. Weitere Abmessungen und Ausführungen auf Anfrage.

Doppel-Kanbanregale mit / ohne Trenn- und Seitenführungen beidseitig nutzbar

Eigenschaften

- 16 **MULTIplus150** Fachböden, davon 14 schräge Ebenen mit 14° Neigung und 2 gerade Abdeckböden
- optional mit je 5 Trennführungen, 2 Seitenführungen
- ideal für Kunststoffbehälter, Lagersichtkästen, Kartons
- Ebenen im Raster von 25 mm in der Höhe verstellbar
- Aussteifung durch Längsriegel
- T-Profil-Rahmen mit 3 Tiefenriegeln und Böden verzinkt, Längsriegel RAL 7035 lichtgrau

Nutzen

- ideal für "First-in-first-out"-Lager, da Lagerware auf den glatten, verzinkten Fachböden nachrutschen kann
- optimale Organisation der Lagerware durch horizontal verstellbare Trennführungen (50 mm Raster)
- direkter Einblick und einfacher Zugriff durch Schrägstellung der Fachböden
- schneller Aufbau durch einfaches Stecken der Fachböden
- vorderer Längsriegel 15 mm erhöht, verhindert das Herausfallen der Ware

**Neue Breite
1.300 mm**



Trennführung



Seitenführung

Mit Trenn- und Seitenführungen

		Fachlast 150 kg · Feldlast 1,3 t								
		Tiefe mm		2 x 500		2 x 600		2 x 800		
verzinkt	Höhe mm	Breite mm	Grundregal		Anbauregal		Grundregal		Anbauregal	
			2.000	1.000	21750	21755	21760	21765	13652	13653
			Zusatzebene	21750-Z	21750-Z	21760-Z	21760-Z	13652-Z	13652-Z	13652-Z
			73,08 €	73,08 €	77,56 €	77,56 €	87,54 €	87,54 €	87,54 €	87,54 €
verzinkt	2.000	1.300	21750-130	21755-130	21760-130	21765-130	13652-130	13653-130	13652-130	13653-130
					Zusatzebene	21750-Z-130	21750-Z-130	21760-Z-130	21760-Z-130	13652-Z-130
				96,12 €	96,12 €	101,30 €	101,30 €	124,42 €	124,42 €	124,42 €

Zusatzebene, bestehend aus: 2 Fachböden, 4 Längsriegeln, 10 Trennführungen und 4 Seitenführungen

Ohne Trenn- und Seitenführungen

		Fachlast 150 kg · Feldlast 1,3 t								
		Tiefe mm		2 x 500		2 x 600		2 x 800		
verzinkt	Höhe mm	Breite mm	Grundregal		Anbauregal		Grundregal		Anbauregal	
			2.000	1.000	21751	21756	21761	21766	21781	21786
			Zusatzebene	21751-Z	21751-Z	21761-Z	21761-Z	21781-Z	21781-Z	21781-Z
			45,40 €	45,40 €	48,70 €	48,70 €	55,44 €	55,44 €	55,44 €	55,44 €
verzinkt	2.000	1.300	21751-130	21756-130	21761-130	21766-130	21781-130	21786-130	21781-130	21786-130
					Zusatzebene	21751-Z-130	21751-Z-130	21761-Z-130	21761-Z-130	21781-Z-130
				59,56 €	59,56 €	63,28 €	63,28 €	82,28 €	82,28 €	82,28 €

Zusatzebene, bestehend aus: 2 Fachböden, 4 Längsriegeln

Einzelteile				
	für Tiefe mm	500	600	800
Trennführung		10367-25	10368-25	10369-25
		2,22 €	2,29 €	2,51 €
Seitenführung		10381-25	10382-25	10383-25
		1,37 €	1,49 €	1,75 €

Passende Längsriegel finden Sie auf Seite 83.

Alle Preise ohne Bestückung. Die Tabellen zeigen Bestellbeispiele. Weitere Abmessungen und Ausführungen auf Anfrage.



Bild zeigt Ausführung in 1.300 mm Breite.
Bestückungsvorschlag: 9 Euro-Stapelkästen 600 x 400 x 320 mm wie abgebildet, siehe Seite 107



Schrägbodenregale für Behälter und Kästen

beidseitig nutzbar

Eigenschaften

- 3 schräge Ebenen **MULTIplus150** Fachböden
- Ebenen im Raster von 25 mm in der Höhe verstellbar
- Aussteifung durch Längenriegel
- T-Profil-Rahmen mit 3 Tiefenriegeln verzinkt, Fachböden verzinkt, Längenriegel RAL 7035 lichtgrau

Nutzen

- direkter Einblick und einfacher Zugriff durch Schrägstellung der Ebenen
- vorderer Längenriegel 15 mm erhöht, verhindert das Herausfallen der Ware

Fachlast 150 kg / Feldlast 1,3 t

Höhe mm	Breite mm	Tiefe mm	Grundregal	Anbauregal
2.000	1.000	600	13697	140,27 €
Zusatzebene*	1.000	600	13699	24,35 €
2.000	1.300	600	13680	162,14 €
Zusatzebene*	1.300	600	13684	31,64 €

* Zusatzebene besteht aus: 1 Fachboden, 1 Längenriegel Standard, 1 Längenriegel speziell siehe Seite 83 im Zubehör



Kombibodenregale

Fach- und Schrägböden, mit Trennbügeln

beidseitig nutzbar

Eigenschaften

- 6 **MULTIplus150** Fachböden, davon 3 schräge Ebenen mit je 5 Trennbügeln inkl. Kippsicherung sowie 3 gerade Ebenen
- Ebenen im Raster von 25 mm in der Höhe verstellbar
- Aussteifung durch Längenriegel
- Regal verzinkt, Längenriegel RAL 7035 lichtgrau

Nutzen

- optimale Aufteilung der Waren durch horizontal verstellbare Trennbügel
- Lagerware kann auf den glatten, verzinkten Schrägböden nachrutschen
- direkter Einblick und einfacher Zugriff durch Schrägstellung der Fachböden
- vorderer Längenriegel und Kippsicherung gegen Herausfallen der Ware

Fachlast 150 kg / Feldlast 1,3 t

Höhe mm	Breite mm	Tiefe mm	Grundregal	Anbauregal
2.000	1.000	500	14280	222,71 €
				14285
				193,71 €

Alle Preise ohne Bestückung. Die Tabellen zeigen Bestellbeispiele. Weitere Abmessungen und Ausführungen auf Anfrage.

Bereitstellregale mit Röllchenleisten für Behälter und Kästen

beidseitig nutzbar

Eigenschaften

- 4 Ebenen aus je 1 Vorderwange, 1 Hinterwange und 9 Röllchenleisten
- max. 180 kg Fachlast je Ebene
- seitliche Begrenzung der Ebenen durch Tiefenriegel
- Ebenen im Raster von 25 mm in der Höhe verstellbar
- Aussteifung durch Vorder- und Hinterwangen
- Führungsschiene als Trennleiste optional erhältlich
- T-Profil-Rahmen mit 4 Tiefenriegeln RAL 5010 enzianblau, Wangen und Röllchenleisten verzinkt

Nutzen

- ideal für First-in-first-out-Lager, da Lagerware auf den Röllchenleisten nachrutscht
- direkter Einblick und einfacher Zugriff durch Schrägstellung der Ebenen

Fachlast 180 kg / Feldlast 1,2 t

Höhe mm	Breite mm	Tiefe mm	Grundregal	Anbauregal		
2.000	1.300	1.300	38870	809,36 €	38871	744,66 €
Zusatzebene*	1.300	1.300	38872	169,99 €	38872	169,99 €
Führungsschiene als Trennleiste				38873	11,06 €	
Vorderwange 1.300 mm				33010	33,02 €	
Hinterwange 1.300 mm				33011	33,02 €	
Röllchenleiste				33012	11,55 €	

*Zusatzebene besteht aus: 1 Vorderwange, 1 Hinterwange, 9 Röllchenleisten



Führungsschiene

* max. Traglast je Röllchenleiste 20 kg



Schrägbodenregale XL für Behälter und Kästen

beidseitig nutzbar

Eigenschaften

- 5 schräge Ebenen mit je 2 **MULTIplus150** Fachböden
- max. 200 kg Fachlast je Ebene
- gleich- und gegenläufige Doppelregale auf Anfrage
- Ebenen im Raster von 25 mm in der Höhe verstellbar
- Aussteifung durch Längenriegel
- T-Profil-Rahmen mit 3 Tiefenriegeln RAL 5010 enzianblau, Längenriegel RAL 7035 lichtgrau, Böden verzinkt

Nutzen

- ideal für First-in-first-out-Lager, da Lagerware auf den glatten, verzinkten Fachböden nachrutschen kann
- direkter Einblick und einfacher Zugriff durch Schrägstellung der Fachböden
- vorderer Längenriegel 15 mm erhöht, verhindert das Herausfallen der Ware

Fachlast 200 kg / Feldlast 1,2 t

Höhe mm	Breite mm	Tiefe mm	Grundregal	Anbauregal		
2.000	1.300	1.200	38860	403,28 €	38865	355,14 €
Zusatzebene	1.300	1.200	38868	61,40 €	38868	61,40 €

Alle Preise ohne Bestückung. Die Tabellen zeigen Bestellbeispiele. Weitere Abmessungen und Ausführungen auf Anfrage.



Bestückungsvorschlag: 30 Euro-Stapelkästen 600 x 400 x 210 mm wie abgebildet, siehe Seite 107



Langgutregal

für stehende Lagerung bis ca. 2.200 mm
einseitig nutzbar

Eigenschaften

- 1 **MULTIplus150** Fachboden
- 2 Universalsätze mit je 4 Unterteilungsrohren 400 mm
- Ebenen im Raster von 25 mm in der Höhe verstellbar
- Aussteifung durch Längsriegel
- verzinkt

Nutzen

- optimal für Holzleisten, Rohre, Paneele etc.
- weiche Schaumstoffummantelung zum Schutz von empfindlichem Lagergut, z. B. veredelte Metalle



Fachlast 150 kg · Feldlast 1,3 t

Höhe mm	Breite mm	Tiefe mm	Grundregal	Anbauregal
2.000	1.000	500	22620 201,96 €	22625 172,96 €

Unterteilungsrohr

- ummantelt zur schonenden Lagerung
- inkl. Endkappe

Länge mm	300		400		500	
	14045	4,28 €	14046	4,97 €	14047	5,64 €



Schubladenregale mit 3er Schubladen-Set

einseitig nutzbar

Eigenschaften

- 4 **MULTIplus150** Fachböden, 3 Schubladen je 100 mm und 1 Riffelgummimatte
- Ebenen im Raster von 25 mm in der Höhe verstellbar
- Schubladen und Abdeckung belastbar bis je 70 kg
- Fachböden belastbar bis 150 kg pro Ebene
- teleskopgeführte 100% Vollauszug-Schubladen mit einem Innenmaß von 856 x 425 mm
- Aussteifung durch Längsriegel
- Regal verzinkt, Regalschubladen RAL 7035 lichtgrau

Nutzen

- optimale und geschlossene Lagerung von Kleinteilen
- Schubladen kombinierbar mit Einsatzkästen und Schlitzwannen-Sets (Seite 102-103)
- Griffleiste mit Beschriftungsetikett und Schutzfolie



Fachlast 150 kg · Feldlast 1,3 t

Höhe mm	Breite mm	Tiefe mm	Grundregal	Anbauregal
2.000	1.000	500	14680 594,83 €	14685 562,79 €

Alle Preise ohne Bestückung. Die Tabellen zeigen Bestellbeispiele. Weitere Abmessungen und Ausführungen auf Anfrage.

Drahtgitterkorbregale für Kleinteil Lagerung

einseitig nutzbar

Eigenschaften

- mit 4 Drahtgitterkörben bei 2.000 mm Höhe und 5 Drahtgitterkörben bei 2.300 mm Höhe mit je 2 Trenngittern und 2 **MULTIplus150** Fachböden
- 35 kg Traglast pro Drahtgitterkorb
- Maschenweite 27 mm
- Ebenen im Raster von 25 mm in der Höhe verstellbar
- Aussteifung durch Kreuzstrebe und Längsriegel
- Regal verzinkt, Drahtkörbe glanzverzinkt

Nutzen

- direkter Einblick und einfacher Zugriff
- variable Einsatzmöglichkeiten
- flexible Unterteilung durch Trenngitter möglich

Fachlast 150 kg · Feldlast 1,1 t						
Höhe mm	Breite mm	Tiefe mm	Grundregal	Anbauregal		
2.000	1.000	500	13672	395,44 €	13673	363,40 €
2.300	1.000	500	13674	474,42 €	13675	439,90 €
Trenngitter für Drahtgitterkörbe			13677	9,43 €	13677	9,43 €
Zusatzkorb inkl. 4 Universalträger			13676	53,36 €	13676	53,36 €

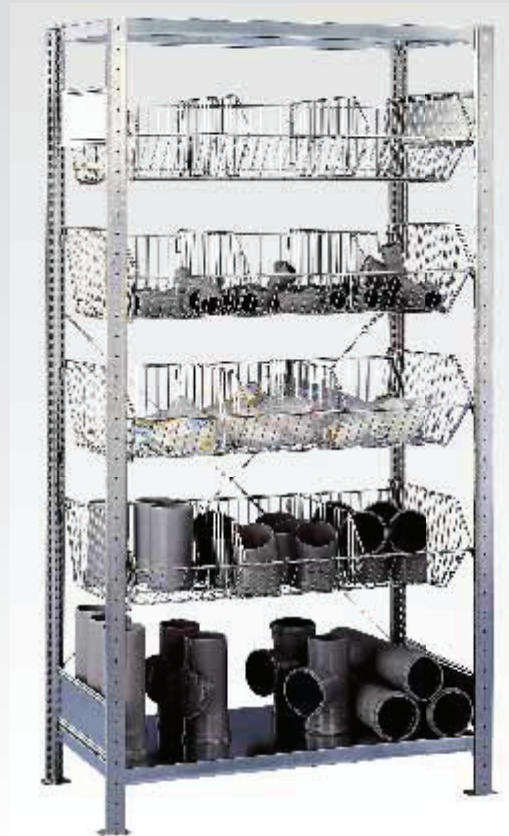

Stecksystem

Schraubsystem

Büroregale

Kleinteileregale mit Schüttgutmulden und Fachböden

einseitig nutzbar

Eigenschaften

- 6 **MULTIplus150** Fachböden
- 3 Ebenen Schüttgutmulden mit je 3 Trennblechen
- Ebenen im Raster von 25 mm in der Höhe verstellbar
- Aussteifung durch Kreuzstrebe
- verzinkt

Nutzen

- zur übersichtlichen Lagerung von Schüttgut und Kleinteilen
- schnelle Bestückung und Entnahme
- Einsetzen von zusätzlichen Trennblechen zur weiteren Aufteilung des Schüttgutes möglich (Seite 95)

Fachlast 150 kg · Feldlast 1,4 t						
Höhe mm	Breite mm	Tiefe mm	Grundregal	Anbauregal		
2.000	1.000	400	14271	253,55 €	14276	222,31 €
		500	14270	267,33 €	14275	235,29 €



Weitspannregale

Palettenregale

Kragarmregale

Regalanlagen & Bühnen



Getränkekistenregale für alle gängigen Getränkekisten einseitig nutzbar

Eigenschaften

- zur schrägen Lagerung von Getränkekisten
- extrem robust mit einer Belastbarkeit bis 60 kg pro Ebene
- Ebenen im Raster von 25 mm in der Höhe verstellbar
- Aussteifung durch Traversen
- T-Profil-Rahmen in schwarz, Getränkekisteneinsätze in silber beschichtet

Nutzen

- übersichtliche Lagerung unterschiedlicher Kisten
- Getränkeflaschen einzeln entnehmbar
- schneller Aufbau durch einfaches Stecken der Ebenen

60 kg Fachlast · Feldlast 1,1 t									
Höhe mm	Breite mm	Tiefe mm	Ebenen	Kisten pro Ebene	Grundregal	Anbauregal			
1.800	400	300	3	1	37000-S 76,32 €	37002-S 53,65 €			
Zusatzebene mit 2 Traversen					37004 11,02 €	37004 11,02 €			
1.800	750	300	3	2	37001-S 85,40 €	37003-S 62,73 €			
Zusatzebene mit 2 Traversen					37005 14,03 €	37005 14,03 €			

Aufgrund der dynamischen Belastung ist bei diesen Regalen eine Wand- oder Fußverankerung notwendig (siehe Seite 81, 85).



Weinregale zur liegenden Lagerung von Flaschen einseitig nutzbar

Eigenschaften

- bis zu 96 Flaschen pro Regal und 1 Ebene für Kartons
- Ebenen im Raster von 25 mm in der Höhe verstellbar
- Aussteifung durch Traversen
- T-Profil-Rahmen in schwarz, Flascheneinsätze und Fachboden in silber beschichtet

Nutzen

- schnelle Bestückung und Entnahme
- Getränkeflaschen einzeln entnehmbar
- übersichtliche Lagerung
- schneller Aufbau durch einfaches Stecken der Flascheneinsätze

Feldlast 1,1 t									
Höhe mm	Breite mm	Tiefe mm	Ebenen	Flaschen pro Regal	Grundregal	Anbauregal			
1.800	1.000	250	9	72	26860 223,30 €	26861 201,24 €			
2.300	1.000	250	12	96	26862 296,13 €	26863 265,05 €			
Zusatzebene mit Flascheneinsatzpaar					26864 19,08 €	26864 19,08 €			
Zusatz-Fachboden inkl. Fachbodenträgern					37291-B 11,39 €	37291-B 11,39 €			

Aufgrund der dynamischen Belastung ist bei diesen Regalen eine Wand- oder Fußverankerung notwendig (siehe Seite 81, 85).

Alle Preise ohne Bestückung. Die Tabellen zeigen Bestellbeispiele. Weitere Abmessungen und Ausführungen auf Anfrage.

Garderobenregale für Berufs- und Arbeitsschutzkleidung

beidseitig nutzbar

Eigenschaften

- 3 **MULTIplus150** Fachböden und 1 Kleiderstange
- Ebenen im Raster von 25 mm in der Höhe verstellbar
- Aussteifung durch Längenriegel
- T-Profil-Rahmen, Längenriegel und Böden verzinkt
- Kleiderstange glanzverzinkt

Nutzen

- optimal für hängende und liegende Lagerung von Berufs- und Arbeitsschutzkleidung
- ideal für Umkleieräume, Werkstätten etc.
- Flexibilität durch individuelle Höheneinteilung der einzelnen Ablagemöglichkeiten

Fachlast 150 kg · Feldlast 1,3 t

Höhe mm	Breite mm	Tiefe mm	Grundregal	Anbauregal		
2.000	750	600	14150	126,12 €	14155	95,42 €
2.000	1.000	600	14151	142,66 €	14156	111,96 €
2.000	1.300	600	14152	159,94 €	14157	129,24 €

Tragkraft der Kleiderstange: 750 mm = 50 kg, 1.000 mm = 45 kg, 1.300 mm = 40 kg



Stecksystem

Schraubsystem

Büroregale

Flügeltürschränke aus Stecksystemelementen

einseitig nutzbar

Eigenschaften

- 5 **MULTIplus150** Fachböden
- 1 Flügeltür inkl. 3-Punkt-Verriegelung
- 1 Rückwand und 2 Seitenwände
- Ebenen im Raster von 25 mm in der Höhe verstellbar
- bis 800 mm Tiefe lieferbar
- Aussteifung durch Kreuzstrebe
- Lieferung in Einzelteilen
- T-Profil-Rahmen RAL 7035 lichtgrau, Fachböden verzinkt

Nutzen

- sicheres Verschließen der Ware
- staubfreie und nicht einsehbare Lagerung
- Lagerung von Kartons und Artikeln bis 800 mm Tiefe
- einfach in die Regalzeilen integrierbar

Fachlast 150 kg · Feldlast 1,4 t

Höhe mm	Breite mm	Tiefe mm	Grundregal	Anbauregal		
2.000	1.000	500	12750-M6	552,32 €	12755-M6	488,90 €
2.000	1.000	600	12760-M6	567,65 €	12765-M6	500,69 €
2.000	1.000	800	12580-M6	600,78 €	12585-M6	525,68 €

Alle Preise ohne Bestückung. Die Tabellen zeigen Bestellbeispiele. Weitere Abmessungen und Ausführungen auf Anfrage.

Neu bis
800 mm Tiefe



Weitspannregale

Palettenregale

Kragarmregale

Regalanlagen & Bühnen

» Kleinteilregal-Sets für optimales Kleinteilemanagement

**REGALE
INKLUSIVE
REGALKÄSTEN**

optimierte
Ausführung



In unseren drei Kleinteilregal-Sets bieten wir Ihnen komplett bestückte Regale mit der größtmöglichen Lagerplatzverdichtung. Ausgestattet mit unterschiedlichen Regalkästen können Sie hier auf 15 Ebenen mit **MULTIplus150** Fachböden ihre Kleinteile optimal organisieren.

Neu in
600 mm Tiefe



Kleinteilregal-Set 1 mit 150 Regalkästen

Eigenschaften

- 15 **MULTIplus150** Fachböden mit Regalkästen und 1 **MULTIplus150** Abdeckboden
- Aussteifung durch Kreuzstrebe
- Regale verzinkt

Nutzen

- optimale Lagerung von Kleinteilen
- größtmögliche Nutzung der Lagerfläche

Set 1 bestehend aus:

Stecksystem-Regal

150 Regalkästen rot (H x B x T): 83 x 93 x 300 / 400 / 500 / 600 mm

Fachlast 150 kg · Feldlast 2,4 t

		Tiefe mm		300		400		500		600	
verzinkt	Höhe mm	Breite mm									
			Grundregal	Anbauregal	Grundregal	Anbauregal	Grundregal	Anbauregal	Grundregal	Anbauregal	
	2.000	1.000	12721	12722	12723	12724	12725	12726	12417	12418	
			730,60 €	697,58 €	894,62 €	863,38 €	1.183,14 €	1.150,70 €	1.441,38 €	1.407,77 €	



Kleinteileregale-Set 2 mit 110 Regalkästen

Eigenschaften

- 15 **MULTIplus150** Fachböden mit Regalkästen und 1 **MULTIplus150** Abdeckboden
- Aussteifung durch Kreuzstrebe
- Regale verzinkt

Nutzen

- optimale Lagerung von Kleinteilen
- größtmögliche Nutzung der Lagerfläche
- farbliche Unterteilung des Lagergutes









Set 2 bestehend aus:

Stecksystem-Regal

70 Regalkästen rot (H x B x T): 83 x 93 x 300 / 400 / 500 / 600 mm

40 Regalkästen blau (H x B x T): 83 x 186 x 300 / 400 / 500 / 600 mm

Fachlast 150 kg · Feldlast 2,4 t

Tiefe mm		300		400		500		600	
Höhe mm	Breite mm								
		Grundregal	Anbauregal	Grundregal	Anbauregal	Grundregal	Anbauregal	Grundregal	Anbauregal
2.000	1.000	12727	12728	12790	12791	12792	12793	12802	12803
		656,60 €	626,62 €	778,62 €	747,38 €	1.030,74 €	998,30 €	1.301,89 €	1.202,30 €

Kleinteileregale-Set 3 mit 75 Regalkästen

Eigenschaften

- 15 **MULTIplus150** Fachböden mit Regalkästen und 1 **MULTIplus150** Abdeckboden
- Aussteifung durch Kreuzstrebe
- Regale verzinkt

Nutzen









- optimale Lagerung von Kleinteilen
- größtmögliche Nutzung der Lagerfläche

Set 3 bestehend aus:

Stecksystem-Regal

75 Regalkästen blau (H x B x T): 83 x 186 x 300 / 400 / 500 / 600 mm

Fachlast 150 kg · Feldlast 2,4 t

Tiefe mm		300		400		500		600	
Höhe mm	Breite mm								
		Grundregal	Anbauregal	Grundregal	Anbauregal	Grundregal	Anbauregal	Grundregal	Anbauregal
2.000	1.000	12794	12795	12796	12797	12798	12799	12800	12801
		591,85 €	558,83 €	629,87 €	598,63 €	897,39 €	864,95 €	1.117,98 €	1.084,37 €

Zubehör für Regalkästen finden Sie auf Seite 106.

Neu in
600 mm Tiefe

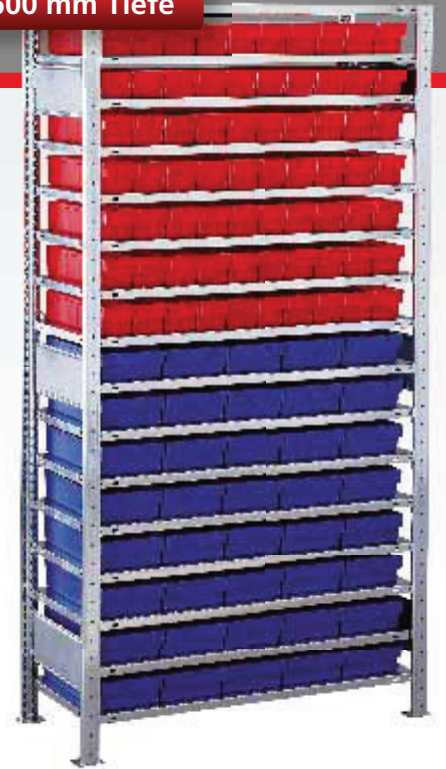

Neu in
600 mm Tiefe



» Dreimal **mehr** auf **Lager**



Die Gämmerler GmbH mit Hauptsitz in Geretsried-Gelting bei München ist einer der weltweit führenden Anbieter von Komponenten und Komplettsystemen für die Druckweiterverarbeitung. Perfekte logistische Abläufe sind das Rückgrat ihrer Serviceleistungen in über 30 Ländern. Für noch mehr Effizienz entstand mit SCHULTE Lagertechnik ein neues Zentrallager.



Zentrallager für weltweite Serviceleistungen

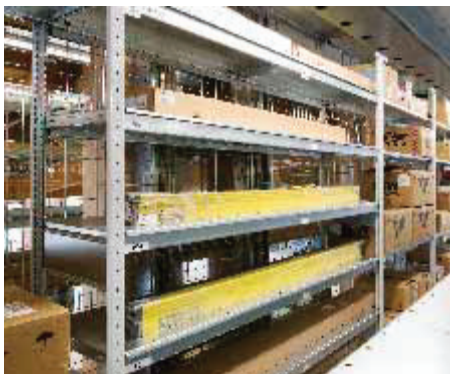

Egal ob Kleinteile sicher verstaut oder Langgut optimal untergebracht sein muss, die Flexibilität des SCHULTE Lagertechnik Stecksystems bietet vielfältige Möglichkeiten in der gesamten Anlage.



Optimale Raumausnutzung, mühelose Kommissionierung und die richtigen Lagersysteme verwandeln unscheinbare Hallen in effiziente Lager. Das wollte Gämmerler auch für sein Zentrallager in der Unternehmenszentrale erreichen.

Zukünftig sollte jedes Bau- und Ersatzteil leicht zugänglich untergebracht und der verfügbare Lagerraum voll ausgenutzt werden. Bei **mehr als 12.500 Lagerkästen** in vier Abmessungen sowie erheblichen Größen- und Gewichtsunterschieden der Ersatzteile war dies eine Herausforderung.

Nach intensiver Analyse aller logistischen Abläufe bei Gämmerler setzten SCHULTE Lagertechnik und ein Fachhandelspartner die anspruchsvollen Vorgaben mit einer **dreigeschossigen MULTIplus-Regalanlage** um.

In der neu errichteten Stecksystem-Regalanlage **verdreifachen 3.100 MULTIplus150 Fachböden das Lagervolumen** auf gleicher Fläche. Möglich ist dies aufgrund ihrer geringen Kantenhöhe von nur 25 mm. Damit ließen sich **bis zu 19 Böden pro Regalfeld** einsetzen – deutlich mehr als bei herkömmlichen Fachböden gleicher Tragkraft. Für die schweren Kaliber wurden auf den unteren Ebenen der Anlage weitere 400 MULTIplus250 Fachböden eingesetzt. Die Vollblechrahmen an der Stirnseite dienen als optischer Abschluss und verhindern das seitliche Herausfallen der Ware.

Im Ergebnis entstand **ein Lager mit optimaler Raumnutzung**, dessen Inhalte schnell und sicher gehandhabt werden können. Gleichzeitig blieb Platz für Aufgänge, Kommissionierung und einen Übergabebereich. So gelangt jedes Bau- und Ersatzteil schnell auf den Weg zum Kunden.

AUF DEN PUNKT

- Anforderung:** Effizienzerhöhung im Zentrallager durch kompakte mehrgeschossige Bauweise.
- Realisierung:** Beratung, Planung, Lieferung und Montage.
- Objektdaten:** Dreigeschossige Stecksystem-Regalanlage mit 6.500 mm Höhe.
ca. 3.100 MULTIplus150 Fachböden
ca. 400 MULTIplus250 Fachböden
- Besonderheiten:** Bis zu 19 MULTIplus150 Fachböden pro Regalfeld.
Sicht- und Herabfallschutz durch Vollblechrahmen an den Stirnseiten.
- Nutzen:** Verdreifachung des Lagervolumens auf gleicher Grundfläche.
Sichere Unterbringung von 12.500 Lagerkästen unterschiedlicher Größen.

» Kfz-Regale

für Lager, Werkstätten und Garagen

Die Lagerung von Autoteilen erfordert sowohl Lösungen zur Unterbringung sperriger Güter als auch die Möglichkeit, sensible Ware (wie bereits lackierte Karosserieteile) unbeschadet zu lagern. Ob verpackte Ware, Karosserieteile, Reifen oder Felgen – mit Einbausätzen von SCHULTE Lagertechnik ist alles perfekt aufgehoben.



Höhen:
2.000 mm
bis
7.500 mm

Tiefen:
400 mm

Breiten:
900 mm
1.000 mm
1.050 mm
1.150 mm
1.200 mm
1.300 mm
1.500 mm

Planung

Bei Räderregalen bilden je zwei Reifentraversen eine Lagerebene. Diese sind wie Längenriegel in die T-Profile einzuhängen. Reifenregale eignen sich zur material-schonenden Lagerung von Rädern und Reifen.

Das 25 mm-Raster ermöglicht eine flexible Anpassung an alle Zoll-Größen.

Sicherheit

Regale mit einem Höhen/Tiefen-Verhältnis **größer 5:1 müssen gemäß DGUV Regel 108-007 (BGR 234) gegen Kippen gesichert werden.**

Empfehlung:

Aufgrund der dynamischen Belastung empfehlen wir alle Räderregale gegen Kippen zu sichern.

Die angegebenen Traglasten gelten für gleichmäßig verteilte Lasten je Lagerebene.

Aufbaumaße

Grundregal:
Nennlänge + 60 mm

Anbauregal:
Nennlänge + 6 mm

Rahmentiefe gesamt:
Nenntiefe + 36 mm



Reifenschonende Lagerung

Durch speziell geformte Reifentraversen werden Räder, Reifen und Felgen optimal und schonend gelagert.



25 mm-Raster

Durch die kleine Rasterlochung von nur 25 mm ist eine nahezu stufenlose Verstellbarkeit der Ebenen möglich.

Produktmerkmale

- reifenschonende Lagerung durch optimierte Reifentraversen
- Regale für Klein-, Mittel-, und Großteilelagerung
- alle Kfz-Regale besitzen die 25 mm-Rasterlochung
- kombinierbar mit dem gesamten Stecksystem
- umfangreiches Zubehör
- spezielle Kfz-Regal-Sets
- Bau von mehrgeschossigen Regalanlagen möglich
- individuelle Anpassung an unterschiedliche Räder-, Reifen- und Felgengrößen
- schneller Aufbau durch einfaches Stecken der Ebenen
- Rahmen-Aufstockung jederzeit möglich

Schnellfinder

Großfach-Räder- / Reifenregale	60
Räder- / Reifenregale	61
Containerregal-Sets	62
Garagenregal-Set	63
Reifentraversen, einzeln	83
Universalprofil-Sets	98
Hängevorrichtung-Sets	98
Schubladenblöcke	100 - 101
Aluminium-Leitern	108 - 109

Fordern Sie unseren Kfz-Katalog an



In unserem Kfz-Katalog finden Sie eine Vielzahl an branchenspezifischen Lösungen für Ihr (Räder-)Lager und Ihre Kfz-Werkstatt. Optimieren Sie Ihre Arbeitsabläufe mit unseren Regalen und dem umfangreichen Zubehör für die Autoteilelagerung.

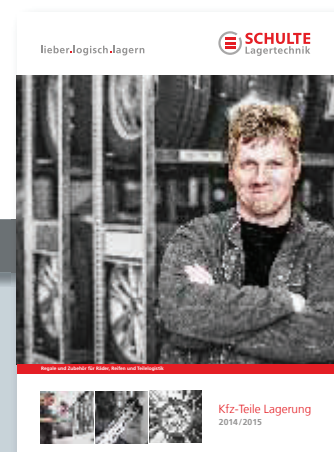



Großfach-Räderregale mit abgerundeten Holmen

beidseitig nutzbar

Eigenschaften

- beidseitige Bestückung und Entnahme der Räder
- belastbar bis 400 kg pro Ebene
- ein mittlerer Tiefenverbinder pro Ebene hält die Ebenen zusammen
- kombinierbar mit allen Stecksystemregalen
- Ebenen im Raster von 25 mm in der Höhe verstellbar
- Aussteifung durch Weitspannholme
- verzinkt

Nutzen

- Lagerung von mind. 2 Sätzen pro Ebene möglich
- optimierte Höhe 2.750 mm zur Lagerung von SUV-Rädern
- variabel einsetzbar für Räder mit 550 - 750 mm Ø

Fachlast 400 kg

		Feldbreite mm		1.500		2.000		2.250		2.500	
Höhe mm	Tiefe mm	Lagerebenen	Feldlast Tonnen	Grundregal	Anbauregal	Grundregal	Anbauregal	Grundregal	Anbauregal	Grundregal	Anbauregal
				2.000	400	3	1,2	20930	20935	20950	20955
	165,42 €	137,22 €	179,10 €	150,90 €				201,00 €	172,80 €	209,64 €	181,44 €
2.750	4	1,6	20931	20936		20941	20946	20991	20996	20981	20986
				227,44 €		186,40 €	245,68 €	204,64 €	274,88 €	233,84 €	286,40 €
3.500	5	2,0	20932	20937	20952	20957	20962	20967	20972	20977	
				289,18 €	235,44 €	311,98 €	258,24 €	348,48 €	294,74 €	362,88 €	309,14 €
4.500	6	2,4	20933	20938	20953	20958	20963	20968	20973	20978	
				355,24 €	286,64 €	382,60 €	314,00 €	426,40 €	357,80 €	443,68 €	375,08 €
		Zusatzebene		20934	20934	20954	20954	20964	20964	20974	20974
				36,34 €	36,34 €	40,90 €	40,90 €	48,20 €	48,20 €	51,08 €	51,08 €

Distanzhalter

Länge	175 - 325 mm	265 - 465 mm
verzinkt	13920-F 7,04 €	13921-F 8,06 €

Siehe Seite 84

Wandhalter

Länge	175 - 325 mm
verzinkt	13920-E 9,72 €

Siehe Seite 85

Lieferung ohne Wandverdübelung

Beispielbestückung bei Regalhöhe 2.000 mm mit verschiedenen Regalbreiten

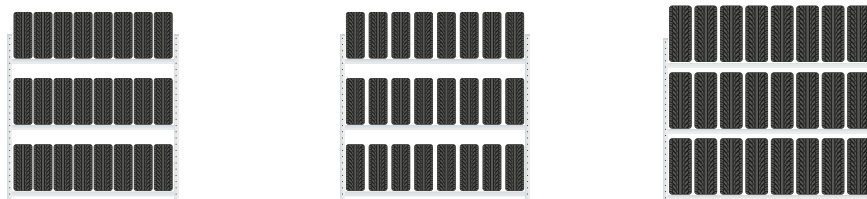

Regalbreite mm	2.000	2.225	2.500
Lagerebenen	3	3	3
Reifen pro Ebene	8 x bis 225 mm	8 x bis 245 mm	10 x bis 225 mm / 8 x bis 285 mm
bis Zoll-Größe	18	18	18
Reifen pro Regal	24	24	30 / 24

Die Bestückung der Regale sind nur Beispiele. Bei anderen Reifengrößen kann sich die Anzahl der Reifen in den verschiedenen Regalbreiten auch erhöhen.

Alle Preise ohne Bestückung. Die Tabellen zeigen Bestellbeispiele. Weitere Abmessungen und Ausführungen auf Anfrage.

Räderregale

mit reifenschonenden Traversen
beidseitig nutzbar

Neu in optimierter
Höhe 2.750 mm

Eigenschaften

- beidseitige Bestückung und Entnahme der Räder
- kombinierbar mit dem **MULTIplus**-Stecksystem und dem Großfach-Räderregal
- Mehrgeschossanlagen möglich
- belastbar bis 150 kg pro Ebene
- Ebenen im Raster von 25 mm in der Höhe verstellbar
- Aussteifung durch Reifentraversen
- verzinkt

Nutzen

- reifenschonende Lagerung der Räder durch speziell geformte Traversen
- optimierte Höhe 2.750 mm zur Lagerung von SUV-Rädern
- variabel einsetzbar für Räder / Reifen mit 550 - 750 mm Ø



Fachlast 150 kg

		Feldbreite mm		900		1.000		1.050		1.150		1.200		1.300		1.500														
verzinkt	Höhe mm	Tiefe mm	Lager-ebenen	Grundregal		Anbauregal		Grundregal		Anbauregal		Grundregal		Anbauregal		Grundregal		Anbauregal												
				2.000	400	3	13820	13821	13900	13901	20770	20771	13890	13891	20778	20779	13906	13907	13912	13913	85,26 €	57,06 €	87,24 €	59,04 €	88,68 €	60,48 €	91,14 €	62,94 €	92,16 €	63,96 €
2.750	4	20982	20983	20984		20985	20987	20988	20989	20990	20992	20993	20994	20995	20997	20998	120,56 €	79,52 €	123,20 €	82,16 €	125,12 €	84,08 €	128,40 €	87,36 €	129,76 €	88,72 €	132,56 €	91,52 €	140,72 €	99,68 €
3.500	5	20760	20761	20762		20763	20774	20775	20764	20765	20782	20783	20766	20767	20768	20769	155,58 €	101,84 €	158,88 €	105,14 €	161,28 €	107,54 €	165,38 €	111,64 €	167,08 €	113,34 €	170,58 €	116,84 €	180,78 €	127,04 €
4.500	6	20790	20791	20792		20793	20776	20777	20794	20795	20784	20785	20796	20797	20798	20799	194,92 €	126,32 €	198,88 €	130,28 €	201,76 €	133,16 €	206,68 €	138,08 €	208,72 €	140,12 €	212,92 €	144,32 €	225,16 €	156,56 €
		Zusatzebene	13810	13810		13918	13918	20786	20786	13896	13896	20787	20787	13919	13919	13920	13920	9,62 €	9,62 €	10,28 €	10,28 €	10,76 €	10,76 €	11,58 €	11,58 €	11,92 €	11,92 €	12,62 €	12,62 €	14,66 €

Feldlast gleich Summe der Fachlasten.

Beispielbestückung bei Regalhöhe 2.000 mm mit verschiedenen Regalbreiten

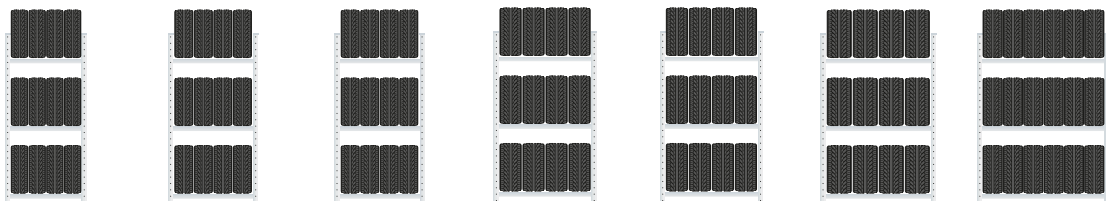

Regalbreite mm	900	1.000	1.050	1.150	1.200	1.300	1.500
Reifen pro Ebene	4 x bis 195 mm	4 x bis 205 mm	4 x bis 225 mm	4 x bis 245 mm	4 x bis 255 mm	4 x bis 285 mm	6 x bis 225 mm
bis Zoll-Größe	18	18	18	18	18	18	18
Lagerebenen	3	3	3	3	3	3	3
Reifen pro Regal	12	12	12	12	12	12	18

Die Bestückung der Regale sind nur Beispiele. Bei anderen Reifengrößen kann sich die Anzahl der Reifen in den verschiedenen Regalbreiten auch erhöhen.

» Containerregal-Sets

passend für 20- und 40-Fuß-Container



Die Regale sind ausgelegt für ortsfeste Systeme. Der Container darf nicht mit aufgebauten Reifenregalen transportiert werden. Container und Bestückung nicht im Lieferumfang enthalten.



Containerregal-Set für 20-Fuß-Container

- 1 Set besteht aus:
 - 8 Felder je 1.150 mm breit mit je 3 Ebenen für 4 Räder bis 245 mm
 - 2 Felder je 1.000 mm breit mit je 3 Ebenen für 4 Räder bis 205 mm
- Rahmenhöhe 2.000 mm
- Kapazität: 30 Satz / 120 Reifen
- Tragkraft pro Ebene 150 kg
- optimale Lagerung durch Reifentraversen
- verzinkt

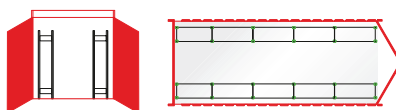

	Höhe mm	Breite mm	Tiefe mm	Kapazität Set	Regalzeile
verzinkt	2.000	5.684	400	30 Satz 120 Reifen	20979 678,00 €

Containerregal-Set für 40-Fuß-Container

- 1 Set besteht aus:
 - 14 Felder je 1.500 mm breit mit je 3 Ebenen für 6 Räder bis 225 mm
 - 2 Felder je 1.150 mm breit mit je 3 Ebenen für 4 Räder bis 245 mm
- Rahmenhöhe 2.000 mm
- Kapazität: 69 Satz / 276 Reifen
- Tragkraft pro Ebene 150 kg
- optimale Lagerung durch Reifentraversen
- verzinkt

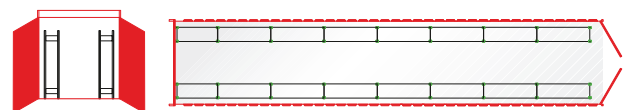

	Höhe mm	Breite mm	Tiefe mm	Kapazität Set	Regalzeile
verzinkt	2.000	11.752	400	69 Satz 276 Reifen	20980 1.192,80 €

Alle Preise ohne Bestückung. Die Tabellen zeigen Bestellbeispiele. Weitere Abmessungen und Ausführungen auf Anfrage.

» Garagenregal-Set

Fix und fertig verpackt im Karton

Garagenregal-Set ... für Räder und mehr

Eigenschaften

- beidseitig nutzbar
- inkl. 2 **MULTIplus150** Fachböden und 2 Reifenebenen mit je 150 kg Fachlast
- Tiefe 400 mm, Fachbreite 1.000 mm
- Lieferung mit geteilten T-Profilen
- handlich verpackt im Karton
- Aussteifung durch Reifentraversen
- verzinkt

Nutzen

- lagern Sie platzsparend Ihre Sommer- oder Winterräder sowie Werkzeuge und Kleinteile in der Garage
- ideal zum Transport im PKW und für den Versand per Paketdienst
- schneller Aufbau durch einfaches Stecken der Fachböden und Traversen



Fachlast 150 kg · Feldlast 600 kg						
				Tiefe mm		
				400		
verzinkt	Höhe mm	Breite mm	Feldlast kg	Reifen-ebenen	Grundregal	Anbauregal
	2.000	1.000	600	2	20741-4	20746-4
					112,00 €	89,00 €
	Zusatzboden mit 4 Fachbodenträgern				17240-B	17240-B
				11,41 €	11,41 €	

» Ordnung in der Garage



» Räder und Reifen

in großem Stil lagern



Die Lagerung von Reifen muss fachgerecht kühl, trocken und dunkel erfolgen. Aus wirtschaftlicher Sicht sind eine **effiziente Ausnutzung des Platzes** und **vor allem ein einfaches Handling** notwendig. Das Autohaus Stegelmann GmbH & Co. KG in Detmold hat mit Hilfe von SCHULTE Lagertechnik diese Kriterien erfüllt und für seine vier Filialen in Lage, Detmold, Lemgo und Bad Salzufflen ein zentrales Reifenlager errichtet.

Es ist dem inhabergeführten Automobil-Handelsunternehmen, nebenbei sechstältester Volkswagen-Händler der Welt, dabei gelungen, **5.000 Räder-/Reifensätze in einem Raum von 5,5 Metern Höhe, 50 Metern Länge und 18,8 Metern Breite** unterzubringen. Das halbjährliche Stoßgeschäft kann hier mit seinen Abläufen aus praktischer und wirtschaftlicher Sicht optimal abgebildet werden.



AUF
DEN
PUNKT

- Anforderung:** Einrichtung einer neu gebauten Lagerhalle mit einer zweigeschossigen Reifenregalanlage.
- Realisierung:** Beratung, Planung, Lieferung und Montage.
- Objektdaten:** ca. 400 Reifenregale zur schonenden Lagerung von etwa 5.000 Satz Reifen in verschiedenen Abmessungen. Regale von 1.050 mm bis 1.200 mm Breite und 5.200 mm Höhe mit 150 kg-Reifentraversen. Integrierter Etagenheber zum sicheren Transport der Reifen auf die obere Ebene.
- Besonderheiten:** Schonende Lagerung durch spezielle Reifentraversen.
- Nutzen:** Effiziente Abwicklung des hohen Aufwandes in den saisonalen Stoßzeiten.



Optimale Lagerung bei einfachem Zugriff

Um die Raumhöhe auszunutzen, ist die Anlage zweistöckig. Beide Ebenen sind 2,7 Meter hoch und damit **sämtliche Reifen in Griffhöhe erreichbar**. Drei vierreihige Regale bilden den Kern der Anlage. Mit zwei zweireihigen und jeweils einer einreihigen Regalzeile zur Hallenwand hin wird die Hallenbreite optimal ausgenutzt. Die Regale sind beidseitig bedienbar. In den vierreihigen Regalen werden die Sätze paarweise hintereinander eingelagert, in

den zweireihigen satzweise nebeneinander. Damit ist in den Gängen bei befüllten Regalen Platz von 80 cm. Dieser reicht aus, um mit Transportkarren die Reifen zu befördern. Quergänge sorgen für kurze Wege, über Treppen und einen Etagenheber erfolgt der Transport mehrerer Reifensätze in die obere Geschossebene. Das Lager besteht aus einem Stecksystem, das speziell für die Reifenlagerung sehr flexibel einsetzbar ist. **Vier verschiedene Regalbreiten decken sämtliche**

Reifengrößen ab und bieten eine hohe Variabilität. Eine Höhenverstellung im Raster von 25 mm ist auch im laufenden Betrieb noch möglich. Die Regalebenen tragen eine Last von 150 kg und können damit auch Reifen mit Felgen lagern. Ein besonderer Vorteil des Systems: Die Traversen, auf die das Gewicht über sechs Monate drückt, sind in ihrer Form an das Lagergut angepasst und schonen dadurch die Reifen.



Christian Nolte
Technische Planung
SCHULTE Lagertechnik

Welches Ziel verfolgt das Autohaus Stegelmann mit dem neuen Reifenhotel?

» Mit dem zentralen Reifenhotel will das Autohaus seinen Kunden einen optimalen Rundum-Service bieten. In Form von Reifenwechsel, Reinigung, Auswuchtung und Einlagerung von Reifen soll eine steigende Kundenbindung erreicht und zusätzliche Umsätze generiert werden.

Welche Anforderungen wurden an das Lagersystem gestellt?

» Wichtigste Kriterien waren eine optimale Ausnutzung des Platzes und vor allem ein einfaches Handling. Das Lager muss so flexibel sein, dass in Zukunft Änderungen im Fuhrpark mit sich wandelnden Reifengrößen abgebildet werden können.

Worauf wurde demnach bei der Planung besonders geachtet?

» Eine hohe Flexibilität, auch im laufenden Betrieb, garantieren unsere Reifentraversen ohnehin. Daher lag der Fokus darauf, dass die großen vierreihigen Regale im Zentrum der Anlage und die Wege zum Etagenheber für eine effiziente Logistik möglichst kurz sind.

» Umweltregale

für zertifizierte Sicherheit

Die sichere Lagerung wassergefährdender Stoffe ist eine besondere Herausforderung. Mit den Umweltregalen von SCHULTE Lagertechnik lassen sich Öle, Lacke und Verdüner in Kleingebinden sach- und umweltgerecht aufbewahren.



Planung

Bei Komplettregalen werden T-Profile und Tiefenriegel standardmäßig in der Ausführung **MULTIplus** steckbar geliefert.

Wünschen Sie vormontierte Rahmen, werden diese bis 2.500 mm Höhe und 600 mm Tiefe gegen Mehrpreis werkseitig genietet (siehe Seite 79).

Sicherheit

Regale mit einem Höhen/Tiefen-Verhältnis **größer 5:1** müssen gemäß **DGUV Regel 108-007 (BGR 234) gegen Kippen gesichert** werden.

Beispiel:

Ein Regal mit einer Tiefe von 300 mm und einer Höhe von 2.000 mm muss durch eine Wand-, Fußverankerung oder Kopfverbände gesichert werden (s. Befestigungszubehör, Seite 81 - 85).

Die angegebenen Traglasten gelten für gleichmäßig verteilte Lasten je Regalboden.

Aufbaumaße

Grundregal:
Nennlänge + 60 mm

Anbauregal:
Nennlänge + 6 mm

Rahmentiefe gesamt:
Nenntiefe + 36 mm

Auffangwanne:
Grundregal: 1.096 x 570 mm
Anbauregal: 1.005 x 570 mm



Wannenboden

Eventuell auslaufende Flüssigkeiten werden sicher aufgefangen.



Auffangwanne

Die Auffangwanne verhindert das Einsickern von Flüssigkeiten in den Boden.



Gitterrostboden

Direkter Ablauf austretender Flüssigkeiten durch Gitterrostböden in die dicht verschweißte Auffangwanne.

Produktmerkmale

- sachgerechte Lagerung wassergefährdender Stoffe
- Kleingebinderegele in unterschiedlichen Ausführungen erhältlich
- Auffangwannen mit Übereinstimmungserklärung ÜHP
- bei austretenden Flüssigkeiten verhindern die Auffangwannen das Versickern in den Fußboden bzw. in das Grundwasser

Stecksystem

Schraubsystem

Büroregale

Weitspannregale

Palettenregale

Kragarmregale

Regalanlagen & Bühnen

Übereinstimmungserklärung ÜHP

Lagerung wassergefährdender Stoffe in Auffangwannen

Die Anforderungen an die Herstellung, Kennzeichnung und den Betrieb von Auffangwannen mit einem Rauminhalt bis 1.000 Liter sind in der sog. „Stahlwannenrichtlinie“, kurz: StawaR, aufgeführt. Als Nachweis für die Herstellung gemäß der StawaR werden die Auffangwannen vom Hersteller mit dem Übereinstimmungszeichen gekennzeichnet. Das garantiert eine hohe Qualität und geprüfte Sicherheit.





Kleingebinderegale mit Fachböden und Auffangwanne

beidseitig nutzbar

Eigenschaften

- 5 **MULTIplus150** Fachböden und 1 Auffangwanne
- Volumen der Auffangwannen (Höhe: 83 mm):
Grundregal = 36 Liter / Anbauregal = 33 Liter
- inkl. Übereinstimmungserklärung gemäß StawaR
- Fachböden im Raster von 25 mm in der Höhe verstellbar
- Aussteifung durch Längsriegel
- verzinkt

Nutzen

- durch dicht verschweißte Auffangwanne kein Einsickern von Flüssigkeiten in den Boden
- kürzere Lagerlaufzeiten durch beidseitige Nutzbarkeit

Fachlast 150 kg / Feldlast 1,3 t

Höhe mm	Breite mm	Tiefe mm	Grundregal	Anbauregal
2.000	1.000	500	14944	271,48 €
Zusatz-Fachboden mit 4 Fachbodenträgern	1.000	500	17250-B	12,98 €
Auffangwanne Grundregal	1.096	570	14944-G	132,06 €
Auffangwanne Anbauregal	1.005	570		14944-A 124,10 €



Wannenbodenregale mit Sicherheit auf jeder Ebene

beidseitig nutzbar

Eigenschaften

- 4 Wannenböden und 1 **MULTIplus150** Abdeckboden
- bis 150 kg belastbare Wannen mit 60 mm Kantenhöhe
- Volumen der Wannenböden:
Tiefe 500 mm = 18 Liter / Tiefe 600 mm = 22 Liter
- Wannen im Raster von 25 mm in der Höhe verstellbar
- Aussteifung durch Längsriegel
- verzinkt

Nutzen

- Wannenböden aus verzinktem Stahlblech fangen eventuell auslaufende Flüssigkeiten sicher auf
- kürzere Lagerlaufzeiten durch beidseitige Nutzbarkeit
- schneller Aufbau durch einfaches Stecken der Universalträger und Auflegen der Wannenböden

Fachlast 150 kg / Feldlast 1,3 t

Höhe mm	Breite mm	Tiefe mm	Grundregal	Anbauregal
2.000	1.000	500	14940	357,94 €
Zusatz-Wannenboden mit 4 Universalträgern	1.000	500	14994	72,54 €
2.000	1.000	600	14942	378,83 €
Zusatz-Wannenboden mit 4 Universalträgern	1.000	600	14992	76,96 €



Kleingebinderegale mit Gitterrostböden und Auffangwanne

beidseitig nutzbar

Eigenschaften

- 4 Gitterrostböden je 150 kg Fachlast,
1 **MULTIplus150** Abdeckboden und 1 Auffangwanne
- Volumen der Auffangwannen (Höhe: 83 mm):
Grundregal = 36 Liter / Anbauregal = 33 Liter
- inkl. Übereinstimmungserklärung gemäß StawaR
- Masche 30 x 30 mm, Tragstab 25 x 2 mm
- steckbare Gitterrostböden im Raster von 25 mm
in der Höhe verstellbar
- Aussteifung durch Längenriegel
- verzinkt

Nutzen

- direkter Ablauf austretender Flüssigkeiten durch
Gitterrostböden in dicht verschweißte Auffangwanne
- kürzere Lagerlaufzeiten durch beidseitige Nutzbarkeit

Fachlast 150 kg / Feldlast 1,3 t

Höhe mm	Breite mm	Tiefe mm	Grundregal		Anbauregal	
2.000	1.000	500	14946	459,36 €	14947	422,40 €
Zusatz-Gitterrostboden mit 4 Universalträgern	1.000	500	14948	61,54 €	14948	61,54 €
Auffangwanne Grundregal	1.096	570	14944-G	132,06 €		
Auffangwanne Anbauregal	1.005	570			14944-A	124,10 €



Stecksystem

Schraubsystem

Büroregale

Weitspannregale

Palettenregale

Kragarmregale

Regalanlagen & Bühnen

Tipps für umweltgerechte Lagerung!



Brennbare oder wassergefährdende Flüssigkeiten lagern Sie sicher auf unseren verzinkten Gitterrostböden. Diese gewährleisten ein Abfließen austretender Flüssigkeiten in die dicht verschweißte Auffangwanne.

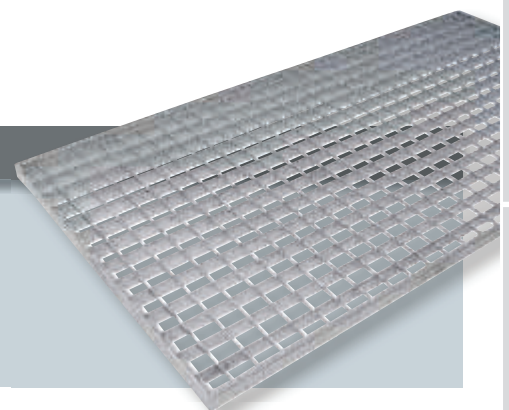

» Lebensmittelregale

aus Edelstahl oder eloxiertem Aluminium

Stecksystem
Schraubensystem
Büroregale
Weitspannregale
Palettenregale
Kragarmregale
Regalanlagen & Bühnen



Edelstahlregal



Aluminiumregal

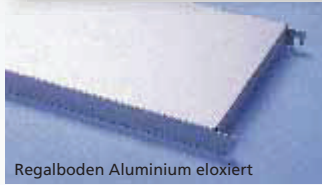

Eigenschaften

- besonders für Gastronomie und lebensmittelverarbeitende Betriebe geeignet
- bis 150 kg belastbare Regalböden

Nutzen

- Edelstahl: lebensmittelecht, auch zur Lagerung von unverpackten Lebensmitteln geeignet
- sicherer Stand durch höhenverstellbare Füße und Kreuzstreben

- hygienisch und leicht zu reinigen
- schnell einsatzbereit durch einfaches Stecken der Böden
- flexibler Einsatz durch Montagemöglichkeit über Eck

Planung

Die Komplettregale werden mit vormontierten Rahmen geliefert.

Die angegebenen Traglasten gelten für gleichmäßig verteilte Lasten je Regalböden.

Hinweis:

Nicht kompatibel mit dem SCHULTE Stecksystem.

Sicherheit

Regale mit einem Höhen/Tiefen-Verhältnis **größer 5:1** müssen gemäß **DGUV Regel 108-007 (BGR 234)** **gegen Kippen gesichert** werden.

Beispiel:

Ein Regal mit einer Tiefe von 300 mm und einer Höhe von 2.000 mm muss durch eine Wandverankerung gesichert werden.

Aufbaumaße

Grundregal: Nennlänge + 50 mm

Anbauregal: Nennlänge + 25 mm

Rahmentiefe gesamt:

Nenntiefe = Rahmentiefe

Bodenmaß = Nenntiefe abzüglich 59 mm

Feldlast:

Aluregale bis 800 kg

Edelstahlregale bis 1.200 kg

Fachlast:

Alle Böden: 150 kg

Aluboden 1.200 mm: 125 kg



Böden im Raster 150 mm einhängbar

Fachbreite 800 mm · Fachlast 150 kg															
Tiefe mm				400				500				600			
Material	Höhe mm	Fachböden	Feldlast kg	Grundregal		Anbauregal		Grundregal		Anbauregal		Grundregal		Anbauregal	
				Aluminium eloxiert	1.800	4	800	18950	405,33 €	18951	304,67 €	18954	450,11 €	18955	343,30 €
	1.950	18952	417,23 €	18953	310,62 €			18956	463,15 €	18957	349,82 €	18960	510,73 €	18961	390,73 €
	Zusatz-Fachboden			18697	50,99 €			18697	50,99 €	18677	59,11 €	18677	59,11 €	18670	67,67 €
Edelstahl	1.800	4	1.200	18986	682,74 €	18987	482,55 €	18990	739,16 €	18991	534,78 €	18994	795,44 €	18995	586,88 €
	1.950			18988	701,70 €	18989	492,03 €	18992	758,10 €	18993	544,25 €	18996	814,40 €	18997	596,36 €
	Zusatz-Fachboden			18616	70,58 €	18616	70,58 €	18598	82,59 €	18598	82,59 €	18592	94,57 €	18592	94,57 €

Fachbreite 1.000 mm · Fachlast 150 kg															
Tiefe mm				400				500				600			
Material	Höhe mm	Fachböden	Feldlast kg	Grundregal		Anbauregal		Grundregal		Anbauregal		Grundregal		Anbauregal	
				Aluminium eloxiert	1.800	4	800	18962	446,01 €	18963	344,26 €	18966	498,71 €	18967	390,81 €
	1.950	18964	457,91 €	18965	350,21 €			18968	511,75 €	18969	397,33 €	18972	568,21 €	18973	447,12 €
	Zusatz-Fachboden			18724	60,63 €			18724	60,63 €	18730	70,73 €	18730	70,73 €	18736	81,51 €
Edelstahl	1.800	4	1.200	18998	742,58 €	18999	540,93 €	19002	810,40 €	19003	604,56 €	19006	878,60 €	19007	668,58 €
	1.950			19000	761,54 €	19001	550,41 €	19004	829,34 €	19005	614,03 €	19008	897,56 €	19009	678,06 €
	Zusatz-Fachboden			18824	84,81 €	18824	84,81 €	18830	99,67 €	18830	99,67 €	18836	114,63 €	18836	114,63 €

Fachbreite 1.200 mm · Fachlast 150 kg															
Tiefe mm				400				500				600			
Material	Höhe mm	Fachböden	Feldlast kg	Grundregal		Anbauregal		Grundregal		Anbauregal		Grundregal		Anbauregal	
				Aluminium eloxiert	1.800	4	800	18974	487,73 €	18975	384,98 €	18978	551,87 €	18979	442,97 €
	1.950	18976	499,63 €	18977	390,93 €			18980	564,91 €	18981	449,49 €	18984	628,13 €	18985	506,04 €
	Zusatz-Fachboden			18725	70,56 €			18725	70,56 €	18731	83,52 €	18731	83,52 €	18737	95,99 €
Edelstahl	1.800	4	1.200	19010	802,46 €	19011	599,22 €	19014	881,16 €	19015	673,73 €	19018	960,64 €	19019	749,03 €
	1.950			19012	821,42 €	19013	608,70 €	19016	900,10 €	19017	683,20 €	19020	979,60 €	19021	758,51 €
	Zusatz-Fachboden			18825	98,98 €	18825	98,98 €	18831	116,56 €	18831	116,56 €	18837	134,34 €	18837	134,34 €

Bei einer Fachbreite von 1.200 mm verringert sich die Tragkraft bei Aluminiumregalen je Boden auf 125 kg.

Hängeschiene

- für S-Haken

Material	Tragkraft kg		Breite mm	Preis
	800	1.000		
Aluminium	800	18623	80	81,39 €
	1.000	18783	80	92,67 €
	1.200	18784	80	103,60 €

S-Haken

122 mm hoch

Edelstahl	18886	9,19 €
-----------	-------	--------

Eckverbindungsklammer*

- zum einfachen Bau über Eck
- sowohl bei Edelstahl- als auch Aluminiumregalen einsetzbar
- fester Sitz durch seitliches Aufschieben
- pro Fachboden werden 2 Stück benötigt

Aluminium	18887	6,59 €
-----------	-------	--------

* Beim Einsatz von Eckverbindungsklammern reduziert sich die Fachlast je Boden um 30%.



» Das **Zubehör** von SCHULTE Lagertechnik für ein optimiertes Lagergut-Management

Mit vielseitigen Systembausteinen und zielgruppenorientiertem Zubehör von SCHULTE Lagertechnik lässt sich der Lagerraum übersichtlicher gestalten und so das Kleinteile-Management optimieren. Kleinteile sind direkt im Blick und schnell zur Hand. Das spart Platz und kostbare Zeit. So wird der Arbeitsfluss im Handumdrehen gesteigert.



Alle Preise ohne Bestückung. Die Tabellen zeigen Bestellbeispiele. Weitere Abmessungen und Ausführungen auf Anfrage.

Ihre Vorteile auf einen Blick

- Beschleunigung der Kommissionierungsprozesse
- anwendungsbezogene Optimierung der Regale
- normgerechte Lagerung von Gefahrstoffen
- vielfältige Unterteilungsmöglichkeiten
- übersichtliche Lagerraumgestaltung

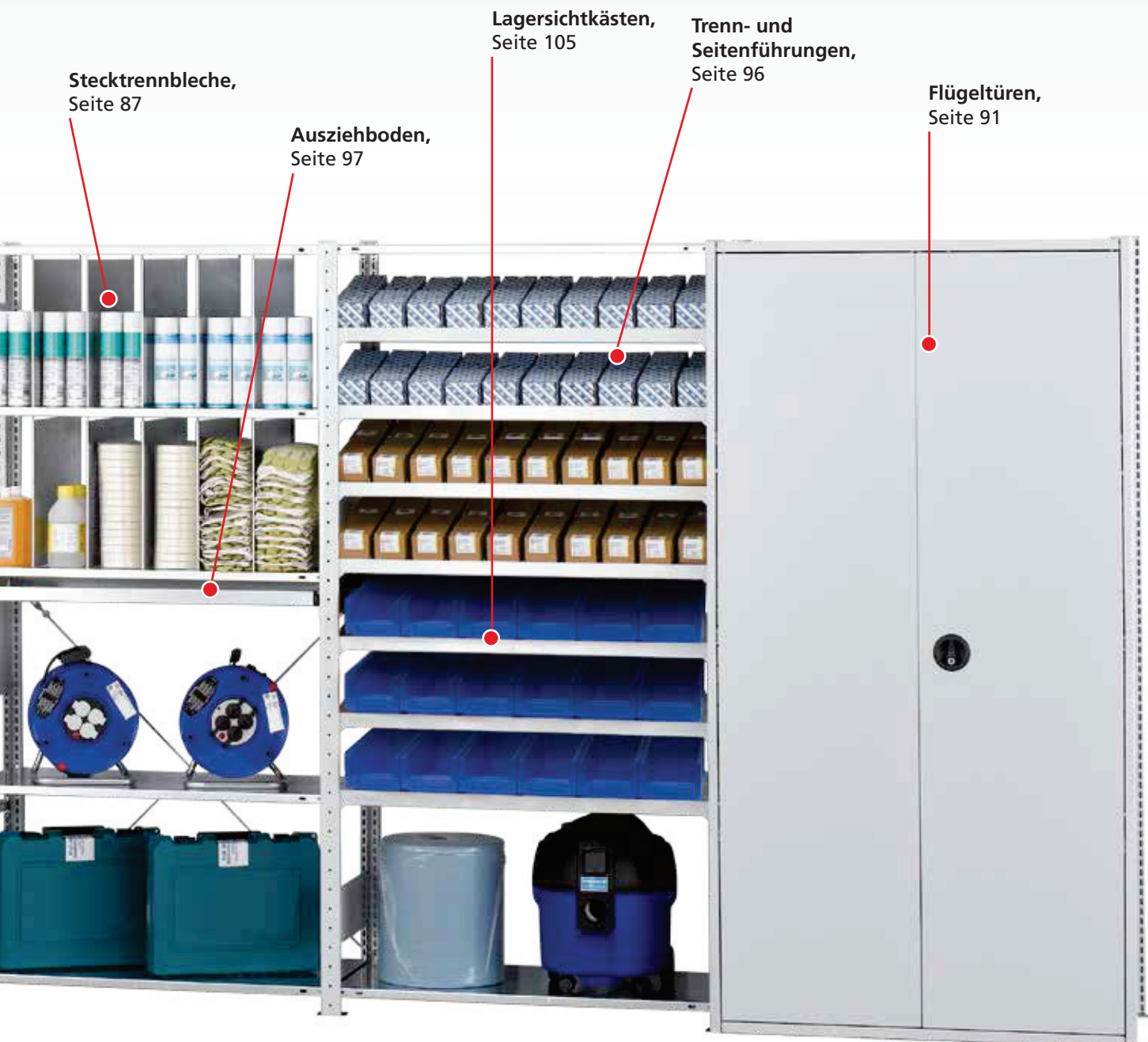

» MULTiplus Fachböden

hohe Qualität und Belastbarkeit



Stecksystem

Schraubsystem

Büroregale

Weißspannregale

Palettenregale

Kragarmregale

Regalanlagen & Bühnen

- **Umweltfreundliche Verbindungstechnik:** Durchsetzfugen statt Schweißen
- **Zusätzliche Aussteifung** durch Materialverdopplung an den Auflagekanten
- **Einfaches Stecken** in die Fachbodenträger
- **Optimierte Kastenform** erhöht die Tragkraft je Fachboden um bis zu 25 %
- **Maximale Stabilität** durch Führen des Kastenprofils bis in die Ecken
- **Hohe Stabilität** durch dreifache Abkantung des Materials in Tiefenrichtung
- **Transportsicherung** durch Stapelnocken
- **Systemlochung** zum leichten Anbringen von Zubehör wie zum Beispiel Stecktrennbleche oder Draht-Steckgitter. Abstand der Systemlochung: 50 mm
- **Knarrenlochung** zur leichten Montage im Schraubsystem

Tiefen: 300 / 400 / 500 / 600 / 800 / 1.000 mm

Breiten: 750 / 1.000 / 1.300 mm

25 / 40 mm

Kantenhöhen	
MULTiplus85 / MULTiplus150	25 mm Kantenhöhe
MULTiplus250 / MULTiplus330	40 mm Kantenhöhe

MULTIplus150

Kantenhöhe 25 mm · Fachlast 150 kg

	Tiefe mm	Fachbreite mm					
		750 mm		1.000 mm		1.300 mm	
verzinkt	300	17203 ■	7,89 €	17230 ■	9,02 €	17530 ■	13,89 €
	400	17204 ■	8,84 €	17240 ■	10,77 €	17540 ■	15,79 €
	500	17205 ■	9,79 €	17250 ■	12,34 €	17550 ■	17,66 €
	600	17206 ■	10,72 €	17260 ■	13,99 €	17560 ■	19,52 €
	800	17208 ■	15,04 €	17280 ■	17,36 €	17580 ■	29,02 €
RAL 7035 lichtgrau	300	37203 ■	8,93 €	37230 ■	9,55 €	37530 ■	15,68 €
	400	37204 ■	9,84 €	37240 ■	11,50 €	37540 ■	17,43 €
	500	37205 ■	11,58 €	37250 ■	13,99 €	37550 ■	21,28 €
	600	37206 ■	12,49 €	37260 ■	15,87 €	37560 ■	23,05 €
	800	37208 ■	16,82 €	37280 ■	19,35 €	37580 ■	36,11 €

MULTIplus250

Kantenhöhe 40 mm · Fachlast 250 kg

	Tiefe mm	Fachbreite mm					
		750 mm		1.000 mm		1.300 mm	
verzinkt	300	17303 ■	8,92 €	17330 ■	10,93 €	17630 ■	15,24 €
	400	17304 ■	10,25 €	17340 ■	12,96 €	17640 ■	17,67 €
	500	17305 ■	11,54 €	17350 ■	15,51 €	17650 ■	20,08 €
	600	17306 ■	12,85 €	17360 ■	17,45 €	17660 ■	22,51 €
	800	17308 ■	17,41 €	17380 ■	21,19 €	17680 ■	31,81 €
	1.000			17395 ■	24,60 €		
RAL 7035 lichtgrau	300	37303 ■	10,00 €	37330 ■	12,42 €	37630 ■	17,90 €
	400	37304 ■	11,38 €	37340 ■	13,77 €	37640 ■	20,43 €
	500	37305 ■	12,81 €	37350 ■	16,79 €	37650 ■	24,65 €
	600	37306 ■	14,27 €	37360 ■	19,40 €	37660 ■	27,18 €
	800	37308 ■	19,32 €	37380 ■	22,11 €	37680 ■	38,57 €
	1.000			37395 ■	29,47 €		

MULTIplus330

Kantenhöhe 40 mm · Fachlast 330 kg

	Tiefe mm	Fachbreite 1.000 mm	
verzinkt	300	17430 ■	12,34 €
	400	17440 ■	16,19 €
	500	17450 ■	17,03 €
	600	17460 ■	19,77 €
	800	17480 ■	25,50 €
RAL 7035 lichtgrau	300	37430 ■	14,73 €
	400	37440 ■	17,63 €
	500	37450 ■	20,84 €
	600	37460 ■	23,60 €
	800	37480 ■	26,05 €

MULTIplus85

NEU

Kantenhöhe 25 mm · Fachlast 85 kg

	Tiefe mm	Fachbreite mm					
		750 mm		1.000 mm		1.300 mm	
verzinkt	300	11023 ■	7,08 €	11333 ■	8,31 €	11053 ■	11,24 €
	350	11028 ■	7,66 €	11332 ■	9,01 €		
	400			11344 ■	9,68 €		
	500			11355 ■	11,04 €		
	600			11366 ■	12,44 €		
RAL 7035 lichtgrau	300	30023 ■	8,14 €	31330 ■	9,30 €	30053 ■	12,84 €
	350	30028 ■	8,71 €	31331 ■	9,89 €		
	400			31340 ■	10,60 €		
	500			31350 ■	12,74 €		
	600			31360 ■	14,02 €		

Verstärkungsunterzüge

zur Steigerung der Fachlasten

für MULTIplus150 Fachböden · 25 mm Kantenhöhe

	Breiten mm		
		750	1.000
verzinkt		12590-25 ■	3,94 €
		12591-25 ■	4,59 €
		12592-25 ■	6,13 €

für MULTIplus250 / 330 Fachböden · 40 mm Kantenhöhe

	Breiten mm		
		750	1.000
verzinkt		12590-40 ■	3,94 €
		12591-40 ■	4,59 €
		12592-40 ■	6,46 €

MULTIplus150 Fachlaststeigerung bis 220 kg				MULTIplus250 Fachlaststeigerung bis 330 kg			MULTIplus330 Fachlaststeigerung bis 410 kg		
Tiefe mm	ohne Unterzug	1 Unterzug	2 Unterzüge	ohne Unterzug	1 Unterzug	2 Unterzüge	ohne Unterzug	1 Unterzug	2 Unterzüge
300	150 kg	---	---	250 kg	---	---	330 kg	---	---
400	150 kg	+ 35 kg	+ 70 kg	250 kg	+ 50 kg	+ 80 kg	330 kg	+ 50 kg	+ 80 kg
500	150 kg	+ 35 kg	+ 70 kg	250 kg	+ 50 kg	+ 80 kg	330 kg	+ 50 kg	+ 80 kg
600	150 kg	+ 35 kg	+ 70 kg	250 kg	+ 50 kg	+ 80 kg	330 kg	+ 50 kg	+ 80 kg
800	150 kg	keine Lasterhöhung nur weniger Durchbiegung		250 kg	---	+ 50 kg	330 kg	---	+ 50 kg
1.000	150 kg			250 kg	---	+ 25 kg	330 kg	---	---

» MULTIplus T-Profile

hohe Qualität und Präzision



25 mm Lochung und Kantenhöhe

Optimale Kombination der 25 mm-Rasterlochung der MULTIplus T-Profile und der 25 mm-Kantenhöhe der MULTIplus85 und MULTIplus150 Fachböden



■ **Systemlochung** mit Höhenmarkierungen zum einfachen Anschluss der Systemkomponenten

■ **Schmetterlingslochung** zur Aufnahme der Tiefenriegel

■ **2 Materialstärken** für maximale Stabilität bei allen Regalhöhen

■ **Optimale Raumausnutzung** durch 25 mm-Rasterlochung und 25 mm-Kantenhöhe der Fachböden

■ **Maximale Stabilität** durch umbördelten Steg mit zusätzlicher Sicke

■ **5 Farben** standardmäßig lieferbar

■ **Erfüllt höchste Anforderungen** an Fertigungstoleranzen, insbesondere an Parallelität, Bombierung und Torsionsfreiheit

■ **Hohe Traglasten** durch optimierte Kastenform mit engen Radien

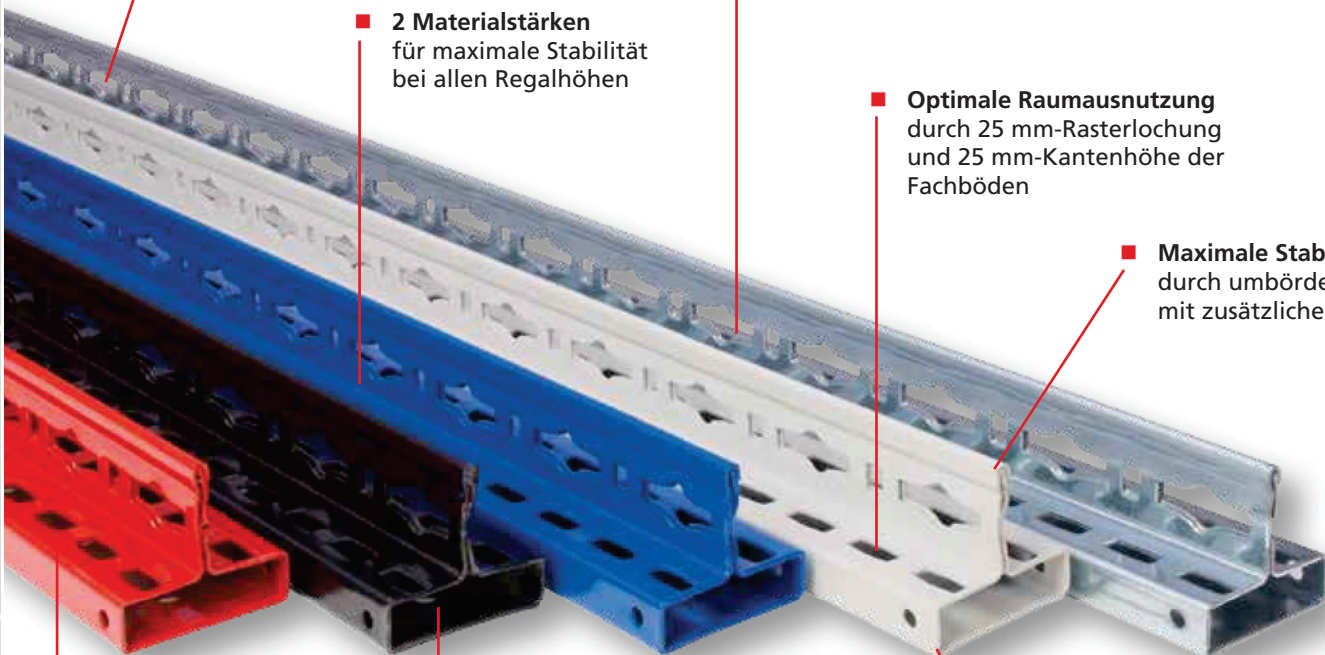

MULTIplus T-Profil steckbar

- zum Aufbau von **MULTIplus** T-Profil-Rahmen
- ab 3.000 mm Höhe für eine nachträgliche Aufstockung (Geschossanlage) geeignet
- verzinkt, RAL 7035 lichtgrau, RAL 5010 enzianblau, RAL 3000 feuerrot, schwarz

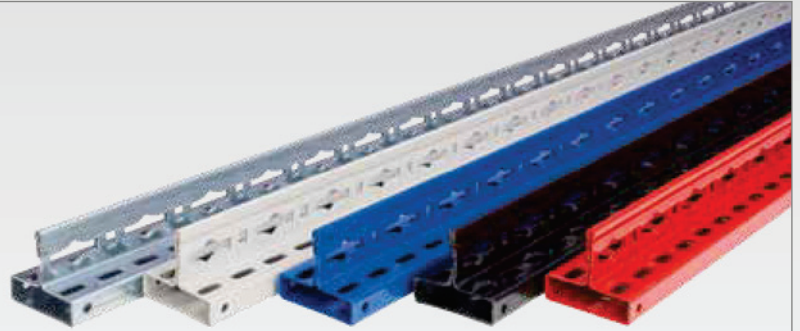

Höhe mm	1.000	1.500	1.800	2.000	2.300	2.500	2.750	3.000	3.500	4.000	4.500	5.000	5.500	6.000	6.500	7.000	7.500
verzinkt	15210	15215	15218	15220	15223	15225	15228	15230	15235	15240	15245	15250	15251	15252	15253	15254	15255
	5,80 €	8,66 €	9,76 €	10,50 €	12,19 €	13,25 €	15,40 €	17,18 €	20,23 €	23,11 €	26,14 €	29,05 €	32,26 €	35,17 €	38,11 €	41,07 €	43,97 €
RAL 7035 lichtgrau	35210	35215	35218	35220	35223	35225	35228	35230	35235	35240	35245	35250	35251	35252	35253	35254	35255
	7,00 €	10,45 €	11,78 €	13,07 €	15,18 €	16,52 €	18,33 €	20,96 €	24,17 €	28,15 €	31,50 €	35,34 €	41,10 €	44,82 €	48,57 €	52,33 €	56,03 €
RAL 5010 enzianblau			35218-B	35220-B	35223-B	35225-B	35228-B	35230-B	35235-B	35240-B	35245-B	35250-B	35251-B	35252-B	35253-B	35254-B	35255-B
			11,78 €	13,07 €	15,18 €	16,52 €	18,33 €	20,96 €	24,17 €	28,15 €	31,50 €	35,34 €	41,10 €	44,82 €	48,57 €	52,33 €	56,03 €
RAL 3000 feuerrot				35220-R	35223-R	35225-R		35230-R									
				13,07 €	15,18 €	16,52 €		20,96 €									
schwarz			35218-S	35220-S	35223-S												
			11,78 €	13,07 €	15,18 €												
Einfach-Klemmfuß	15280																
Doppel-Klemmfuß	15281																
Abdeckkappe	15282																

MULTIplus Tiefenriegel steckbar

- zum Aufbau von **MULTIplus** T-Profil-Rahmen
- einfaches Stecken in die T-Profile
- verzinkt, RAL 7035 lichtgrau, RAL 5010 enzianblau, RAL 3000 feuerrot, schwarz



Tiefe mm	300	350	400	500	600	800	1.000
verzinkt	15263	15261	15264	15265	15266	15268	15270
	2,62 €	2,86 €	3,04 €	3,44 €	3,83 €	4,81 €	6,29 €
RAL 7035 lichtgrau	35263	35261	35264	35265	35266	35268	35270
	3,66 €	3,83 €	3,94 €	4,44 €	4,86 €	5,83 €	6,79 €
RAL 5010 enzianblau	35263-B	35261-B	35264-B	35265-B	35266-B	35268-B	35270-B
	3,66 €	3,83 €	3,94 €	4,44 €	4,86 €	5,83 €	6,79 €
RAL 3000 feuerrot	35263-R	35261-R	35264-R	35265-R	35266-R	35268-R	35270-R
	3,66 €	3,83 €	3,94 €	4,44 €	4,86 €	5,83 €	6,79 €
schwarz	35263-S	35261-S	35264-S	35265-S	35266-S	35268-S	35270-S
	3,66 €	3,83 €	3,94 €	4,44 €	4,86 €	5,83 €	6,79 €

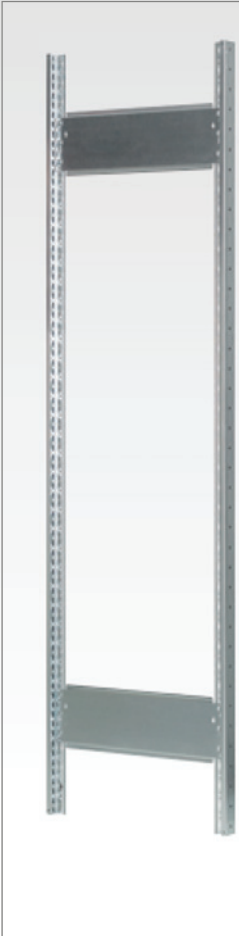

MULTIplus T-Profil-Rahmen, vormontiert steckbar, ohne FüÙe

- Stecksystem-Rahmen zur Aufnahme von **MULTIplus 85/150/250** Fachböden und Zubehörteilen
- bestehend aus T-Profilen, Tiefenriegeln (genietet) und Abdeckkappen
- verzinkt, RAL 7035 lichtgrau und RAL 5010 enzianblau

Montierte Rahmen

	Höhe mm	Tiefenriegel	Tiefe mm							
			300		400		500		600	
verzinkt	1.800	2	12920-M	31,26 €	12921-M	32,10 €	12922-M	32,90 €	12923-M	33,68 €
	2.000	2	12870-M	32,74 €	12871-M	33,58 €	12872-M	34,38 €	12873-M	35,16 €
	2.300	2	12890-M	37,12 €	12891-M	37,96 €	12892-M	38,76 €	12893-M	39,54 €
	2.500	3	12874-M	43,86 €	12875-M	45,12 €	12876-M	46,32 €	12877-M	47,49 €
RAL 7035 lichtgrau	1.800	2	32920-M	37,38 €	32921-M	37,94 €	32922-M	38,94 €	32923-M	39,78 €
	2.000	2	32770-M	39,96 €	32771-M	40,52 €	32772-M	41,52 €	32773-M	42,36 €
	2.300	2	32930-M	45,18 €	32931-M	45,74 €	32932-M	46,74 €	32933-M	47,58 €
	2.500	3	32774-M	53,52 €	32775-M	54,36 €	32776-M	55,86 €	32777-M	57,12 €
RAL 5010 enzianblau	1.800	2	32920-B-M	37,38 €	32921-B-M	37,94 €	32922-B-M	38,94 €	32923-B-M	39,78 €
	2.000	2	32770-B-M	39,96 €	32771-B-M	40,52 €	32772-B-M	41,52 €	32773-B-M	42,36 €
	2.300	2	32930-B-M	45,18 €	32931-B-M	45,74 €	32932-B-M	46,74 €	32933-B-M	47,58 €
	2.500	3	32774-B-M	53,52 €	32775-B-M	54,36 €	32776-B-M	55,86 €	32777-B-M	57,12 €
Einfach-Klemmfuß			15280	0,31 €	Doppel-Klemmfuß			15281	0,61 €	

Für den Einsatz von 330 kg Fachböden fragen Sie bitte spezielle T-Profil-Rahmen mit geänderter Anzahl von Tiefenriegeln an.

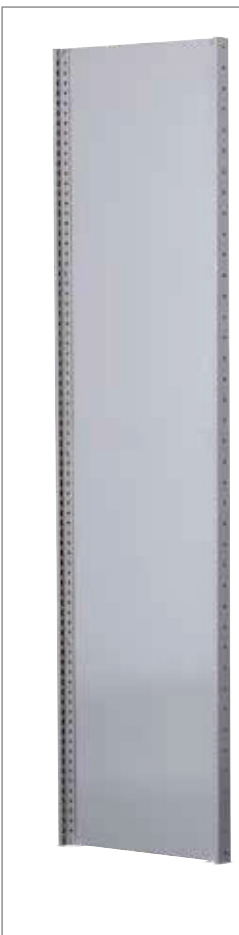

MULTIplus T-Profil-Vollblechrahmen, vormontiert steckbar, ohne FüÙe

- komplett montierte Stecksystem-Vollblechrahmen zur Aufnahme von **MULTIplus** Fachböden
- Vollblechrahmen eignen sich ideal zur Verkleidung von Regal-Kopfseiten
- bestehend aus T-Profilen, Vollblechseitenwänden und Abdeckkappen
- verzinkt, RAL 7035 lichtgrau und RAL 5010 enzianblau

Montierte Vollblechrahmen

	Höhe mm	Tiefe mm							
		300		400		500		600	
verzinkt	1.800	10251	41,48 €	10252	45,48 €	10253	50,14 €	10254	53,64 €
	2.000	10256	43,08 €	10257	47,08 €	10258	51,74 €	10259	55,24 €
	2.300	10261	49,94 €	10262	54,50 €	10263	59,86 €	10264	63,94 €
	2.500	10266	56,30 €	10267	61,42 €	10268	67,48 €	10269	72,14 €
	3.000	10271	67,29 €	10272	73,29 €	10273	80,28 €	10274	85,53 €
RAL 7035 lichtgrau	1.800	30251	48,56 €	30252	52,44 €	30253	57,06 €	30254	60,60 €
	2.000	30256	51,26 €	30257	55,14 €	30258	59,76 €	30259	63,30 €
	2.300	30261	59,41 €	30262	63,89 €	30263	69,18 €	30264	73,25 €
	2.500	30266	66,78 €	30267	71,86 €	30268	77,82 €	30269	82,42 €
	3.000	30271	88,21 €	30272	94,03 €	30273	100,96 €	30274	106,27 €
RAL 5010 enzianblau	1.800	30251-B	48,56 €	30252-B	52,44 €	30253-B	57,06 €	30254-B	60,60 €
	2.000	30256-B	51,26 €	30257-B	55,14 €	30258-B	59,76 €	30259-B	63,30 €
	2.300	30261-B	59,41 €	30262-B	63,89 €	30263-B	69,18 €	30264-B	73,25 €
	2.500	30266-B	66,78 €	30267-B	71,86 €	30268-B	77,82 €	30269-B	82,42 €
	3.000	30271-B	88,21 €	30272-B	94,03 €	30273-B	100,96 €	30274-B	106,27 €
Einfach-Klemmfuß			15280	0,31 €	Doppel-Klemmfuß			15281	0,61 €

MULTIplus T-Profil-Rahmen, unmontiert
steckbar, ohne FüÙe

- Stecksystem-Rahmen zur Aufnahme von **MULTIplus 85/150/250** Fachböden und Zubehörteilen
- ab 3.000 mm Höhe zur nachträglichen Aufstockung geeignet
- bestehend aus T-Profilen, Tiefenriegeln und Abdeckkappen
- verzinkt, RAL 7035 lichtgrau und RAL 5010 enzianblau

Unmontierte Rahmen														
	Höhe mm	Tiefenriegel	Tiefe mm											
			300		400		500		600		800		1.000	
verzinkt	1.800	2	12920 ■	25,26 €	12921 ■	26,10 €	12922 ■	26,90 €	12923 ■	27,68 €	12924 ■	29,64 €	12925 ■	32,60 €
	2.000	2	12870 ■	26,74 €	12871 ■	27,58 €	12872 ■	28,38 €	12873 ■	29,16 €	12882-A ■	31,12 €	12883-A ■	34,08 €
	2.300	2	12890 ■	30,12 €	12891 ■	30,96 €	12892 ■	31,76 €	12893 ■	32,54 €	12898 ■	34,50 €	12899 ■	37,46 €
	2.500	3	12874 ■	34,86 €	12875 ■	36,12 €	12876 ■	37,32 €	12877 ■	38,49 €	12884-A ■	41,43 €	12885-A ■	45,87 €
	3.000	3	12878 ■	42,72 €	12879 ■	43,98 €	12880 ■	45,18 €	12881 ■	46,35 €	12886-A ■	49,29 €	12887-A ■	53,73 €
RAL 7035 lichtgrau	1.800	2	32920 ■	31,38 €	32921 ■	31,94 €	32922 ■	32,94 €	32923 ■	33,78 €	32924 ■	35,72 €	32929 ■	37,64 €
	2.000	2	32770 ■	33,96 €	32771 ■	34,52 €	32772 ■	35,52 €	32773 ■	36,36 €	32782-A ■	38,30 €	32783-A ■	40,22 €
	2.300	2	32930 ■	38,18 €	32931 ■	38,74 €	32932 ■	39,74 €	32933 ■	40,58 €	32934 ■	42,52 €	32935 ■	44,44 €
	2.500	3	32774 ■	44,52 €	32775 ■	45,36 €	32776 ■	46,86 €	32777 ■	48,12 €	32784-A ■	51,03 €	32785-A ■	53,91 €
	3.000	3	32778 ■	53,40 €	32779 ■	54,24 €	32780 ■	55,74 €	32781 ■	57,00 €	32786-A ■	59,91 €	32787-A ■	62,79 €
RAL 5010 enzianblau	1.800	2	32920-B ■	31,38 €	32921-B ■	31,94 €	32922-B ■	32,94 €	32923-B ■	33,78 €	32924-B ■	35,72 €	32929-B ■	37,64 €
	2.000	2	32770-B ■	33,96 €	32771-B ■	34,52 €	32772-B ■	35,52 €	32773-B ■	36,36 €	32782-A-B ■	38,30 €	32783-A-B ■	40,22 €
	2.300	2	32930-B ■	38,18 €	32931-B ■	38,74 €	32932-B ■	39,74 €	32933-B ■	40,58 €	32934-B ■	42,52 €	32935-B ■	44,44 €
	2.500	3	32774-B ■	44,52 €	32775-B ■	45,36 €	32776-B ■	46,86 €	32777-B ■	48,12 €	32784-A-B ■	51,03 €	32785-A-B ■	53,91 €
	3.000	3	32778-B ■	53,40 €	32779-B ■	54,24 €	32780-B ■	55,74 €	32781-B ■	57,00 €	32786-B ■	59,91 €	32787-B ■	62,79 €
Einfach-Klemmfuß			15280 ■	0,31 €	Doppel-Klemmfuß			15281 ■	0,61 €					



Für den Einsatz von 330 kg Fachböden fragen Sie bitte spezielle T-Profil-Rahmen mit geänderter Anzahl von Tiefenriegeln an.



Komplettregale mit vormontierten T-Profil-Rahmen



Bei den Komplettregalen werden die T-Profile und Tiefenriegel standardmäßig unmontiert geliefert.

Wünschen Sie vormontierte Rahmen, werden diese gegen Mehrpreis werkseitig genietet. Aus transporttechnischen Gründen werden nur Rahmen bis 2.500 mm Höhe und 600 mm Tiefe genietet. Bitte an die Artikelnummer ein „-M“ anhängen (z. B. 12750-M).

Regalhöhe:	Mehrpreis Grundregal:	Mehrpreis Anbauregal:
2.000 mm	12,00 €	6,00 €
2.300 mm	14,00 €	7,00 €
2.500 mm	18,00 €	9,00 €

Preise gelten nur für T-Profil-Rahmen bis 250 kg Fachböden.

Zubehör

Stecksystem im Überblick

Komponenten und Einzelteile

Stecksystem

Schraubsystem

Büroregale

Weitspannregale

Palettenregale

Kragarmregale

Regalanlagen & Bühnen

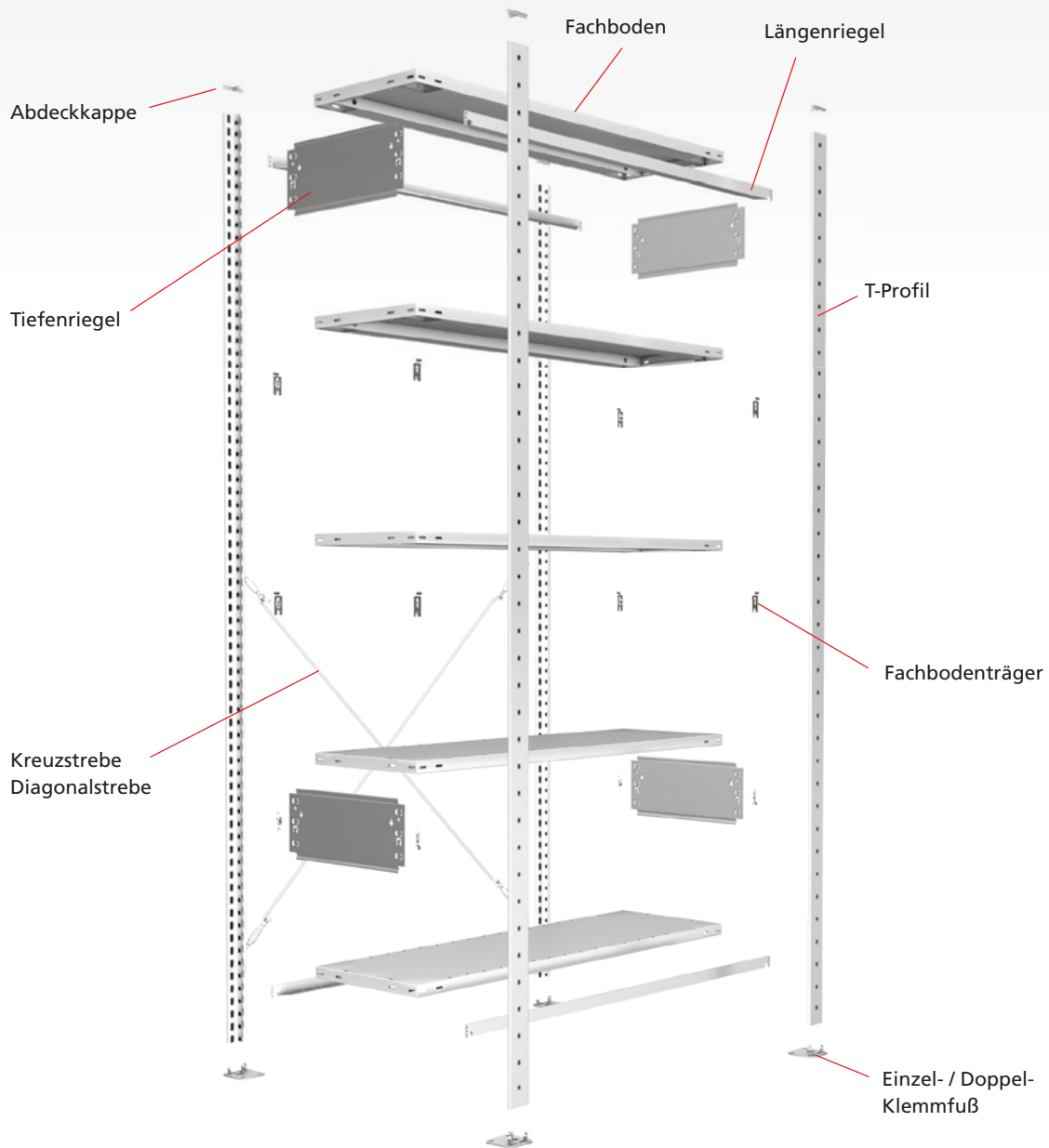



**Fachbodenträger
für MULTIplus Fachböden**

- zum Einhängen der Fachböden in T-Profil-Rahmen
- je Fachboden 4 Stück erforderlich
- zusätzlich verstärkte Fachbodenträger für MULTIplus330 Böden
- verzinkt

für MULTIplus85 MULTIplus150 MULTIplus250	10332 ■	0,16 €
für MULTIplus330	10332-S ■	0,30 €

**Universalträger
für Holzböden und
Gitterrostböden u. ä.**

- zum Einlegen von Holzböden u. ä. in T-Profil-Rahmen
- je Fachboden 4 Stück erforderlich
- bis 200 kg Tragkraft je Ebene
- verzinkt

für Holzböden, Gitterrostböden	10337 ■	1,75 €
-----------------------------------	---------	--------



**Einfach-Klemmfuß
für MULTIplus T-Profile**

- zur sicheren Aufstellung von Steckregalen
- verzinkt

Bei magnesithaltigen Böden müssen die Klemmfüße mit einer Trennfolie unterlegt werden.

Klemmfuß	15280 ■	0,31 €
Trennfolie	12693-TF ■	1,50 €

**Doppel-Klemmfuß
für MULTIplus T-Profile**

- zur sicheren Aufstellung der mittleren T-Profile bei Doppelregalen
- verzinkt

Klemmfuß	15281 ■	0,61 €
Trennfolie	12692-TF ■	2,50 €



Bei magnesithaltigen Böden müssen die Klemmfüße mit einer Trennfolie unterlegt werden.



**Unterlegplatten
für Einfach- und Doppel-Klemmfuß**

- 2 mm stark, zum Ausgleich von Bodenunebenheiten
- verzinkt

Unterlegplatte Einfach-Klemmfuß	12694 ■	0,31 €
Unterlegplatte Doppel-Klemmfuß	12695 ■	0,61 €

**Abdeckkappe
für MULTIplus T-Profile**

- optischer Abschluss
- aus Kunststoff
- RAL 7035 lichtgrau

Abdeckkappe	15282 ■	0,25 €
-------------	---------	--------



**Blehtreibrschraube
4,8 x 13 mm (einzeln)**

Schraube	12710 ■	0,22 €
----------	---------	--------



**Schraubanker
W-SA 10/70 (einzeln)**

Schraubanker	19956 ■	1,23 €
--------------	---------	--------

**Befestigungsset
1 x Schraubanker W-SA 10/70
2 x Blehtreibrschrauben**

- zur Befestigung von Regalen am Boden
- passend zu Stecksystem-Klemmfüßen
- zur Verbindung von Fußplatten bei MULTIplus T-Profilen

Befestigungsset	12709 ■	1,67 €
-----------------	---------	--------

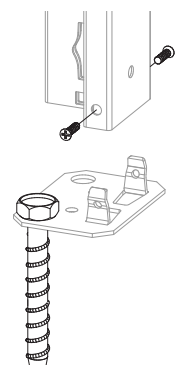



Kreuzstreben-Set für Stecksystem-Grundregale

- bestehend aus: 2 Diagonalstreben, 2 Spannschlösser
- zur Aussteifung einseitig nutzbarer Stecksystem-Grundregale
- ab Regalhöhe 1.200 mm einsetzbar
- aus Rundstahl
- verzinkt

Regalbreite mm	Kreuzstrebe-Set		Diagonalstrebe einzeln		Spannschloss	
750 / 1.000	12690	6,08 €	13591	2,12 €	13590	0,92 €
1.300	12690-L	7,90 €	13591-X	3,03 €	13590	0,92 €



Diagonalstreben-Set für Stecksystem-Anbauregale

- bestehend aus: 1 Diagonalstrebe, 1 Spannschloss
- zur Aussteifung einseitig nutzbarer Stecksystem-Anbauregale
- ab Regalhöhe 1.200 mm einsetzbar
- aus Rundstahl
- verzinkt

Regalbreite mm	Diagonalstrebe-Set		Diagonalstrebe einzeln		Spannschloss	
750 / 1.000	12691	3,04 €	13591	2,12 €	13590	0,92 €
1.300	12691-L	3,95 €	13591-X	3,03 €	13590	0,92 €

Schneller Aufbau der Regale in wenigen Schritten



Aussteifung mit Kreuzstreben



Jedes 2. Regal muss mit Kreuzstreben ausgesteift werden. Zum Aufbau verwenden Sie die vorgegebene Mindestanzahl an Kreuzstreben:

- bis 2.500 mm Regalhöhe = 1 Kreuzstrebe
- bis 3.000 mm Regalhöhe = 2 Kreuzstreben
- bis 4.500 mm Regalhöhe = 3 Kreuzstreben

Aussteifung mit Längenriegeln

Zum Aufbau von Fachbodenregalen mit Längenriegeln verwenden Sie die vorgegebene Mindestanzahl an Aussteifungsebenen:

- bis 2.000 mm Regalhöhe = 2 Paar
- bis 3.500 mm Regalhöhe = 3 Paar
- ab 3.500 mm Regalhöhe = auf Anfrage

Beim Einsatz von 330 kg Fachböden ändert sich die vorgegebene Anzahl der Kreuzstreben bzw. Längenriegel!

Alle Preise ohne Bestückung. Die Tabellen zeigen Bestellbeispiele. Weitere Abmessungen und Ausführungen auf Anfrage.

■ 5 Tage ab Lager

Längenriegel für Fachbodenregale
zur Aussteifung beidseitig nutzbarer Regale

- Auflage der Fachböden ohne Fachbodenträger
- verzinkt oder RAL 7035 lichtgrau

für MULTIplus85/150 Fachböden					
Länge mm	750		1.000		1.300
verzinkt	13448	3,85 €	13449	4,45 €	13450 5,79 €
RAL 7035 lichtgrau	33448	4,44 €	33449	5,18 €	33450 6,06 €

für MULTIplus250/330 Fachböden					
Länge mm	750		1.000		1.300
verzinkt	13417	3,85 €	13418	4,45 €	13418-L 5,79 €
RAL 7035 lichtgrau	33415	4,44 €	33416	5,18 €	33416-L 6,06 €

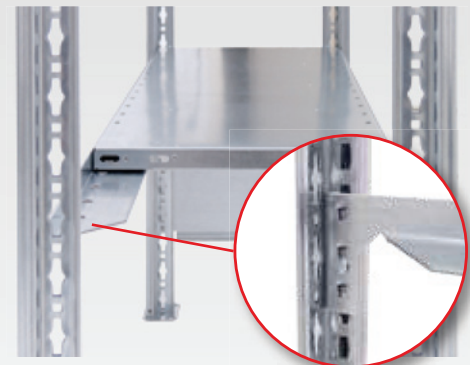

Sicherungsstift einzeln 13418-A 0,14 €

Längenriegel für Schrägbodenregale
zur Aussteifung beidseitig nutzbarer Regale

- einfache Auflage der Schrägböden ohne Fachbodenträger
- erhöhter Längenriegel vorne mit 40 mm und 55 mm Kantenhöhe
- Spezial-Längenriegel hinten mit schräger Abkantung für Fachböden mit 14° Grad Schrägstellung
- RAL 7035 lichtgrau

Längenriegel für Schrägböden - 25 mm Kante					
	Länge mm	erhöhter Längenriegel 40 mm vorne		Spezial-Längenriegel hinten	
RAL 7035 lichtgrau	750	33415	4,44 €	33415-25-S14	4,16 €
	1.000	33416	5,18 €	33416-25-S14	5,18 €
	1.300	33416-L	6,06 €	33420-25-S14	6,06 €

Längenriegel für Schrägböden - 40 mm Kante					
	Länge mm	erhöhter Längenriegel 55 mm vorne		Spezial-Längenriegel hinten	
RAL 7035 lichtgrau	750	33415-S	4,44 €	33415-40-S14	4,26 €
	1.000	33416-S1000	5,30 €	33416-40-S14	5,16 €
	1.300	33416-L-S	6,18 €	33416-L-40-S14	6,18 €

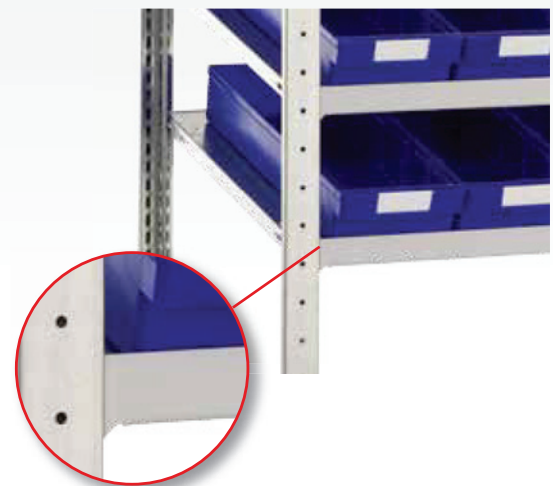

Sicherungsstift einzeln 13418-A 0,14 €

Längenriegel für Schrägbodenregale



Zum Aufbau von Schrägbodenregalen verwenden Sie zwei unterschiedliche Längenriegel. Gegen das Herausfallen der Ware wird vorne ein erhöhter Längenriegel eingesetzt. Zur besseren Aufnahme des Fachbodens wird hinten ein Spezial-Längenriegel mit schräger Abkantung verwendet.

Reifentraversen, einzeln
zur schonenden Lagerung von Rädern und Reifen

- inkl. 2 Sicherungsstiften gegen unbeabsichtigtes Herausfallen der Traverse
- verzinkt

	Länge mm	Höhe mm		
verzinkt	900	50	13993	4,81 €
	1.000		13921	5,14 €
	1.050		13988	5,38 €
	1.150		13929	5,79 €
	1.200		13989	5,96 €
	1.300		13922	6,31 €
	1.500		13923	7,33 €
Sicherungsstift für Reifentraverse			13920-S	0,18 €



2 Reifentraversen je Ebene notwendig.

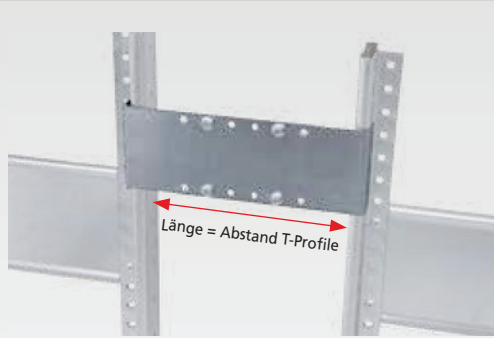

Distanzhalter für Doppelregale

- für den benötigten Abstand zwischen 2 Regalen
- in der Tiefe sowie in der Höhe im Raster von 25 mm verstellbar
- in die T-Profil-Rahmen einsteckbar
- verzinkt

Länge	175 - 325 mm	265 - 465 mm
verzinkt	13920-F ■ 7,04 €	13921-F ■ 8,06 €



Profilklemme für Doppelregale

- einfache Klemmverbindung von T-Profilen bei Doppelregalen

Profilklemme	12696 ■	0,69 €
--------------	---------	--------

Anschlussblech einseitig für Doppelregale

- zur Montage der Kreuzstreben bei Doppelregalen

Anschlussblech	12697 ■	3,04 €
----------------	---------	--------

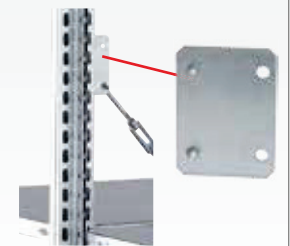

Anschlussblech beidseitig für Doppelregale

- zur Montage der Kreuzstreben bei Doppelregalen

Anschlussblech	12698 ■	3,24 €
----------------	---------	--------



Doppelregal-Verbinder für T-Profile bei Doppelregalen

- zur sicheren, stabilen Schraubverbindung der T-Profile bei Doppelregalen
- einzusetzen ab 3.000 mm Höhe
- inkl. 2 Sechskantschrauben

Höhe 40 mm		
verzinkt	10346 ■	2,38 €
RAL 7035 lichtgrau	30348 ■	2,61 €
RAL 5010 enzianblau	30348-B ■	2,61 €

Füll-Leisten für Doppelregale

- überbrückt den Spalt zwischen den Böden bei Doppelregalen

	Länge mm	für Fachbodenträger		für Längenziegel	
verzinkt	750	12701-FB ■	3,30 €	12701-LR ■	2,54 €
	1.000	12702-FB ■	3,62 €	12702-LR ■	2,86 €
	1.300	12703-FB ■	4,00 €	12703-LR ■	3,24 €
RAL 7035 lichtgrau	750	32704-FB ■	3,78 €	32704-LR ■	2,98 €
	1.000	32705-FB ■	4,10 €	32705-LR ■	3,37 €
	1.300	32706-FB ■	4,51 €	32706-LR ■	3,75 €



Kunststoff-Hammer zur Befestigung von Regalteilen

- 40 mm Schlagkopf
- mit stabilem Holzgriff

Hammer	18540 ■	14,50 €
--------	---------	---------

Aufhängekonsolen für Eckregal zum Einhängen in Längenziegel

- pro Eckebene werden 2 Längenziegel und 2 Aufhängekonsolen benötigt
- Tragkraft der Aufhängekonsolen: 150 kg
- verzinkt

für MULTIplus85 / 150 Fachböden	10353-25 ■	2,93 €
für MULTIplus250 Fachböden	10353-40 ■	2,93 €



**Wandhalter
für Einzelregale**

- zur Wandbefestigung der Regale und als Kippsicherung
- in der Tiefe sowie in der Höhe im Raster von 25 mm verstellbar
- verzinkt

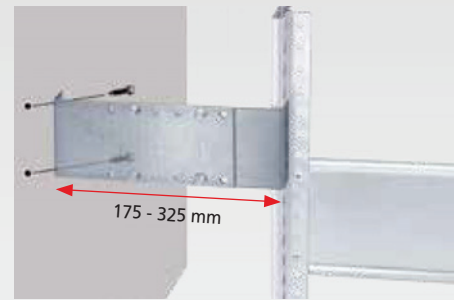

für Wandabstand	175 - 325 mm	
verzinkt	13920-E	9,72 €

Lieferung ohne Wandverdübelung

**Wandbefestigung
vertikale Ausführung**

- notwendig zur Kippsicherung von Fachbodenregalen bei einem Höhen-Tiefen-Verhältnis von größer / gleich 5:1
- für Wandabstand bis 15 mm
- Lieferung ohne Schrauben und Dübel
- verzinkt



Befestigung	10330	2,72 €
-------------	-------	--------

**Wandbefestigung
horizontale Ausführung**

- notwendig zur Kippsicherung von Fachbodenregalen bei einem Höhen-Tiefen-Verhältnis von größer / gleich 5:1
- direkt an der Wand anliegend
- Lieferung ohne Schrauben und Dübel
- verzinkt



Befestigung	12699	0,73 €
-------------	-------	--------

Sechskantschrauben

Größe	VE		
M6x12	50	10323	7,72 €

Einfach-Klemmfuß

15280	0,31 €
-------	--------

Winkelprofile

	Breite mm	Tiefe mm	Materialstärke mm	Länge mm	
				1.500	2.000
verzinkt	35	35	1,5	13201	13200
				3,90 €	5,29 €

Querverband-Set

für den Aufbau von Querverbänden

- 1 Winkelprofil 35x35 mm
- 2 Einfach-Klemmfüße
- 2 Sechskantschrauben
- 4 Blechtreiberschrauben

Set 1: 1.500 mm	13301	5,76 €
Set 2: 2.000 mm	13302	7,15 €
Set 3: 2.500 mm	13303	9,21 €
Set 4: 3.000 mm	13304	10,32 €

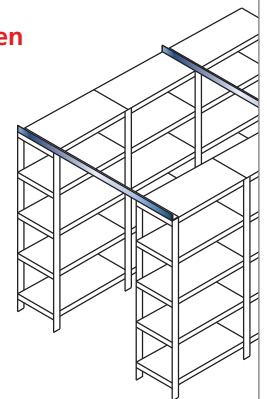

**Kopplungsstück für 2 T-Profile
1-teilig**

- zur Aufstockung von Regalanlagen
- zur Schraubverbindung von T-Profilen
- inkl. 4 Blechtreiberschrauben
- Anbringung an Frontlochung der T-Profile

Höhe 200 mm	1-teilig	
verzinkt	10350	3,40 €
RAL 7035 lichtgrau	30350	3,66 €
RAL 5010 enzianblau	30350-B	3,66 €

**Kopplungsstück für 4 T-Profile
2-teilig**

- zur Aufstockung von Doppelregalanlagen
- zur Schraubverbindung der mittleren T-Profile
- inkl. 8 Sechskantschrauben
- 2 Verbinder umschließen 4 aneinanderstoßende T-Profile

Höhe 200 mm	2-teilig	
verzinkt	10347	6,60 €
RAL 7035 lichtgrau	30349	7,02 €
RAL 5010 enzianblau	30349-B	7,02 €





Sockelblenden

verhindern das Unterrollen von Gegenständen

- inkl. 2 Kunststoffstopfen zur Sicherung
- verzinkt und RAL 7035 lichtgrau

	Breite mm	Höhe mm		
verzinkt	750	90	12564 ■	6,45 €
	1.000		12566 ■	7,43 €
	1.300		12567 ■	9,66 €
RAL 7035 lichtgrau	750	90	32554 ■	6,69 €
	1.000		32556 ■	7,49 €
	1.300		32557 ■	9,73 €

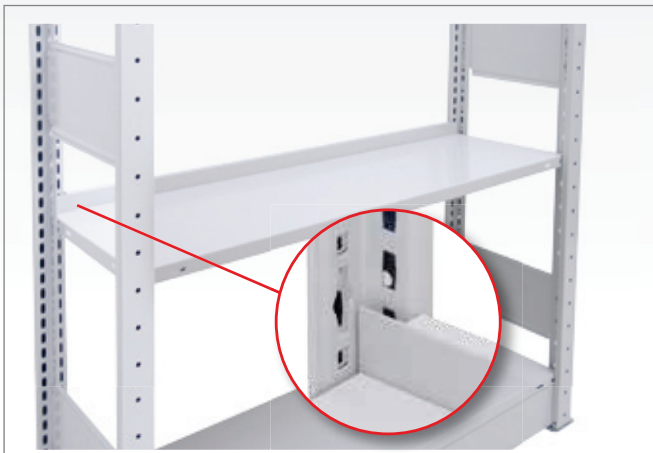

Anschlagleisten

verhindert das Durchrutschen des Lagerguts

- zum Stecken in die Fachbodenträger
- verzinkt und RAL 7035 lichtgrau

	Breite mm	Höhe mm		
verzinkt	750	55	10491 ■	1,78 €
	1.000		10490 ■	2,27 €
	1.300		10497 ■	2,72 €
RAL 7035 lichtgrau	750	55	30481 ■	3,36 €
	1.000		30480 ■	3,78 €
	1.300		30487 ■	4,30 €



Schüttgutleisten

verhindert das Herausfallen der Lagerware

- inkl. 2 Kunststoffstopfen zur Sicherung
- verzinkt und RAL 7035 lichtgrau

für MULTIplus 85/150 Fachböden

	Breite mm	Höhe mm		
verzinkt	750	90	12572-25 ■	6,45 €
	1.000		12573-25 ■	7,11 €
	1.300		12574-25 ■	9,30 €
RAL 7035 lichtgrau	750	90	32570-25 ■	6,69 €
	1.000		32571-25 ■	7,49 €
	1.300		32575-25 ■	9,66 €

für MULTIplus 250/330 Fachböden

	Breite mm	Höhe mm		
verzinkt	750	90	12572-40 ■	6,45 €
	1.000		12573-40 ■	7,11 €
	1.300		12574-40 ■	9,30 €
RAL 7035 lichtgrau	750	90	32570-40 ■	6,69 €
	1.000		32571-40 ■	7,49 €
	1.300		32575-40 ■	9,66 €

**Stecktrennbleche
für MULTIplus Fachböden**

- Unterteilung der Fachböden zur optimalen Lagerung von Kleinteilen
- einfaches Einstecken in die MULTIplus Systemlochung
- verzinkt und RAL 7035 lichtgrau



Auftragsbezogene Fertigung, Rücknahme ausgeschlossen

feststehend

für MULTIplus 85/150 Fachböden · 25 mm Kante

	Tiefe mm		300	400	500	600	800
	Höhe mm	lichte Höhe mm					
verzinkt	190	200	12380-25 4,18 €	12384-25 4,61 €	12388-25 5,01 €	12392-25 5,46 €	12396-25 6,29 €
	290	300	12381-25 4,95 €	12385-25 5,59 €	12389-25 6,22 €	12393-25 6,86 €	12397-25 8,13 €
	390	400	12382-25 5,72 €	12386-25 6,59 €	12390-25 7,46 €	12394-25 8,33 €	12398-25 10,03 €
	490	500	12383-25 6,48 €	12387-25 7,57 €	12391-25 8,66 €	12395-25 9,74 €	12399-25 11,91 €
RAL 7035 lichtgrau	190	200	32360-25 5,38 €	32364-25 5,78 €	32368-25 6,18 €	32372-25 6,61 €	32376-25 7,45 €
	290	300	32361-25 6,08 €	32365-25 6,75 €	32369-25 7,35 €	32373-25 8,02 €	32377-25 9,24 €
	390	400	32362-25 6,88 €	32366-25 7,74 €	32370-25 8,55 €	32374-25 9,42 €	32378-25 11,14 €
	490	500	32363-25 7,69 €	32367-25 8,75 €	32371-25 9,81 €	32375-25 10,81 €	32379-25 12,95 €

für MULTIplus 250/330 Fachböden · 40 mm Kante

	Tiefe mm		300	400	500	600	800
	Höhe mm	lichte Höhe mm					
verzinkt	200	210	12380-40 4,34 €	12384-40 4,82 €	12388-40 5,28 €	12392-40 5,75 €	12396-40 6,69 €
	300	310	12381-40 5,12 €	12385-40 5,78 €	12389-40 6,48 €	12393-40 7,14 €	12397-40 8,53 €
	400	410	12382-40 5,89 €	12386-40 6,79 €	12390-40 7,72 €	12394-40 8,64 €	12398-40 10,45 €
	500	510	12383-40 6,66 €	12387-40 7,79 €	12391-40 8,90 €	12395-40 10,03 €	12399-40 12,31 €
RAL 7035 lichtgrau	200	210	32360-40 5,38 €	32364-40 5,78 €	32368-40 6,18 €	32372-40 6,61 €	32376-40 7,45 €
	300	310	32361-40 6,12 €	32365-40 6,78 €	32369-40 7,38 €	32373-40 8,05 €	32377-40 9,28 €
	400	410	32362-40 6,88 €	32366-40 7,74 €	32370-40 8,55 €	32374-40 9,42 €	32378-40 11,14 €
	500	510	32363-40 7,71 €	32367-40 8,78 €	32371-40 9,84 €	32375-40 10,85 €	32379-40 12,98 €

freistehend

für MULTIplus 85/150 Fachböden · 25 mm Kante

RAL 7035	Tiefe mm		300	400	500	600	800
	Höhe mm						
	140		32380-25 4,96 €	32381-25 5,28 €	32382-25 5,59 €	32383-25 5,86 €	32384-25 6,53 €

für MULTIplus 250/330 Fachböden · 40 mm Kante

RAL 7035	Tiefe mm		300	400	500	600	800
	Höhe mm						
	140		32380-40 4,99 €	32381-40 5,31 €	32382-40 5,61 €	32383-40 5,89 €	32384-40 6,56 €



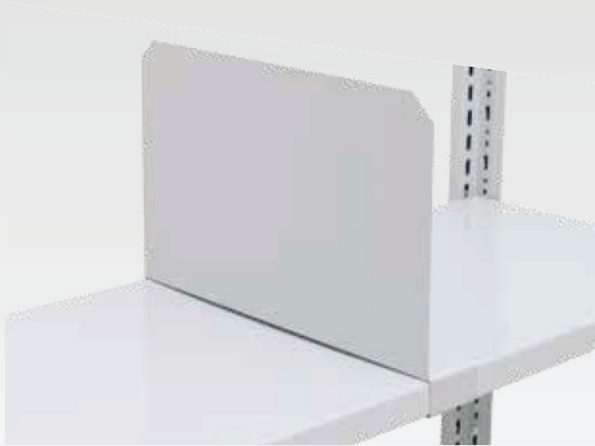

Nur für Ebenen mit Fachbodenträgern geeignet.

Fachteiler für MULTIplus Fachböden

- auf den Fachböden frei verschiebbar
- freistehend
- in Längsrichtung stufenlos verstellbar
- RAL 7035 lichtgrau

für MULTIplus 85/150 Fachböden · 25 mm Kante

RAL 7035 lichtgrau	Tiefe mm	Höhe mm		
	300	200		
400	33436-25 ■		7,84 €	
500	33437-25 ■		8,46 €	
600	33438-25 ■		9,23 €	

für MULTIplus 250/330 Fachböden · 40 mm Kante

RAL 7035 lichtgrau	Tiefe mm	Höhe mm		
	300	200		
400	33436-40 ■		7,84 €	
500	33437-40 ■		8,46 €	
600	33438-40 ■		9,23 €	



Buchstütze für MULTIplus Fachböden

- frei verschiebbar
- freistehend, lose
- auch als seitliche Begrenzung einsetzbar
- RAL 7035 lichtgrau

RAL 7035 lichtgrau	für Regaltiefe mm	Maße			
		Tiefe mm	Höhe mm		
	300	280	200	32493 ■	4,63 €
	400	380		32494 ■	5,41 €
	500	480		32495 ■	6,27 €
	600	580		32496 ■	7,06 €

Draht-Steckgitter
für **MULTIplus Fachböden**

- Unterteilung der Fachböden zur optimalen Lagerung von Kleinteilen
- einfaches Einstecken in die **MULTIplus** Systemlochung
- Maschenweite 45 / 50 x 50 mm
- kombinierbar mit Draht-Schüttgutleiste
- glanzverzinkt

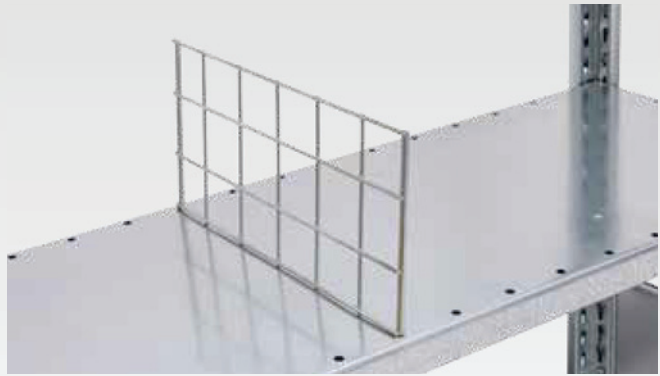

Auftragsbezogene Fertigung, Rücknahme ausgeschlossen

für MULTIplus 85/150 Fachböden · 25 mm Kante

	Tiefe mm	Höhe mm		
verzinkt	300	140	12425-25 ■	4,13 €
	400		12426-25 ■	4,38 €
	500		12427-25 ■	4,86 €
	600		12428-25 ■	6,32 €

für MULTIplus 250/330 Fachböden · 40 mm Kante

	Tiefe mm	Höhe mm		
verzinkt	300	140	12425-40 ■	4,13 €
	400		12426-40 ■	4,38 €
	500		12427-40 ■	4,86 €
	600		12428-40 ■	6,32 €

Draht-Schüttgutleiste
für **MULTIplus Fachböden**

- verhindert das Durchrutschen und Herausfallen der Lagerware
- einfaches Einstecken in die **MULTIplus** Systemlochung
- Drahtabstand 20 mm
- kombinierbar mit Draht-Steckgitter
- glanzverzinkt



Auftragsbezogene Fertigung, Rücknahme ausgeschlossen

für MULTIplus 85/150 Fachböden · 25 mm Kante

	Breite mm	Höhe mm		
verzinkt	750	80	12576-25 ■	9,17 €
	1.000		12577-25 ■	10,41 €
	1.300		12578-25 ■	12,16 €

für MULTIplus 250/330 Fachböden · 40 mm Kante

	Breite mm	Höhe mm		
verzinkt	750	80	12576-40 ■	9,17 €
	1.000		12577-40 ■	10,41 €
	1.300		12578-40 ■	12,16 €



Vollblech-Seitenwände für Grund- und Anbauregale

- 2 kombinierbare Höhen, nachträglicher Einbau möglich
- inkl. Schrauben / Muttern M6 x 8 zur Befestigung
- verzinkt, RAL 7035 lichtgrau und RAL 5010 enzianblau

	Höhe mm	Tiefe mm											
		300		400		500		600		800		1.000	
verz.	1.050	22736 ■	7,85 €	22738 ■	9,85 €	22739 ■	12,18 €	22740 ■	13,93 €	22741 ■	17,97 €	22742 ■	22,25 €
	1.300	22743 ■	10,21 €	22745 ■	12,77 €	22746 ■	15,80 €	22747 ■	18,13 €	22748 ■	23,34 €	22749 ■	28,90 €
RAL 7035	1.050	26516 ■	9,37 €	26518 ■	11,31 €	26519 ■	13,62 €	26520 ■	15,39 €	26521 ■	19,46 €	26522 ■	23,66 €
	1.300	26523 ■	12,18 €	26525 ■	14,72 €	26526 ■	17,70 €	26527 ■	20,00 €	26528 ■	25,30 €	26529 ■	30,72 €
RAL 5010	1.050	26516-B ■	9,37 €	26518-B ■	11,31 €	26519-B ■	13,62 €	26520-B ■	15,39 €	26521-B ■	19,46 €	26522-B ■	23,66 €
	1.300	26523-B ■	12,18 €	26525-B ■	14,72 €	26526-B ■	17,70 €	26527-B ■	20,00 €	26528-B ■	25,30 €	26529-B ■	30,72 €

Vollblech-Rückwände für Grund- und Anbauregale

- 3 kombinierbare Höhen, nachträglicher Einbau möglich
- inkl. Rückwandklammern zur Befestigung
- verzinkt und RAL 7035 lichtgrau

	Höhe mm	Breite mm					
		750		1.000		1.300	
verzinkt	500	12544 ■	8,64 €	12542 ■	11,61 €	12547 ■	15,11 €
	800	12551 ■	13,94 €	12549 ■	18,59 €	12550 ■	24,16 €
	1.000	12545 ■	16,83 €	12543 ■	22,02 €	12548 ■	28,63 €
RAL 7035 lichtgrau	500	32526 ■	9,73 €	32522 ■	13,07 €	32547 ■	17,00 €
	800	32551 ■	15,68 €	32549 ■	16,68 €	32550 ■	27,19 €
	1.000	32527 ■	18,24 €	32523 ■	23,11 €	32548 ■	30,04 €

Neu in rot

Vollblech-Seitenblenden für Außenrahmen

- bündiger Abschluss mit T-Profil-Rahmen
- nachträglicher Einbau möglich
- attraktive Vollblech-Verblendung für Außenrahmen
- flexibel durch 3 kombinierbare Höhen
- beim Einsatz der Vollblech-Seitenblende müssen die T-Profil-Rahmen mit Tiefenriegeln ausgestattet sein
- inkl. Schrauben / Muttern M6 x 16 zur Befestigung
- RAL 7035 lichtgrau, RAL 5010 enzianblau und RAL 3000 feuerrot

Bündiger Abschluss mit T-Profil-Rahmen

	Höhe mm	Tiefe mm									
		300		400		500		600		800	
RAL 7035	1.000	25000 ■	26,44 €	25001 ■	29,55 €	25002 ■	34,31 €	25003 ■	40,37 €	25004 ■	49,99 €
	1.250	25005 ■	30,49 €	25006 ■	33,89 €	25007 ■	39,35 €	25008 ■	46,21 €	25009 ■	57,99 €
	1.300	25010 ■	30,65 €	25011 ■	34,05 €	25012 ■	39,54 €	25013 ■	46,62 €	25014 ■	58,27 €
RAL 5010	1.000	25000-B ■	26,94 €	25001-B ■	29,93 €	25002-B ■	34,75 €	25003-B ■	40,94 €	25004-B ■	50,75 €
	1.250	25005-B ■	30,91 €	25006-B ■	34,34 €	25007-B ■	39,89 €	25008-B ■	46,91 €	25009-B ■	59,09 €
	1.300	25010-B ■	31,03 €	25011-B ■	34,49 €	25012-B ■	39,72 €	25013-B ■	47,32 €	25014-B ■	59,19 €
RAL 3000	1.000	25000-R ■	26,94 €	25001-R ■	29,93 €	25002-R ■	34,75 €	25003-R ■	40,94 €	25004-R ■	50,75 €
	1.250	25005-R ■	30,91 €	25006-R ■	34,34 €	25007-R ■	39,89 €	25008-R ■	46,91 €	25009-R ■	59,09 €
	1.300	25010-R ■	31,03 €	25011-R ■	34,49 €	25012-R ■	39,72 €	25013-R ■	47,32 €	25014-R ■	59,19 €

Drahtgitter-Seitenwände
für Grund- und Anbauregale

- Masche 50 x 50 x 3 mm
- nachträglicher Einbau möglich
- inkl. Befestigungshaken
- glanzverzinkt

	Tiefe mm	für Regaltiefe mm	Höhe 300 mm		Höhe 500 mm		Höhe 1.000 mm		Höhe 1.950 mm	
verzinkt	200	300	12453-B ■	14,29 €	12453-C ■	14,67 €	12453-D ■	16,76 €	12453-A ■	20,42 €
	300	400	12455-B ■	15,02 €	12455-C ■	16,28 €	12455-D ■	19,28 €	12455-A ■	23,30 €
	400	500	12457-B ■	15,86 €	12457-C ■	17,81 €	12457-D ■	21,76 €	12457-A ■	26,19 €
	500	600	12459-B ■	16,62 €	12459-C ■	19,38 €	12459-D ■	24,20 €	12459-A ■	29,08 €
	700	800	12461-B ■	18,13 €	12461-C ■	22,49 €	12461-D ■	29,23 €	12461-A ■	36,06 €
Spannhaken (gerade)			12450 ■	0,56 €						

Drahtgitter-Rückwände
für Grund- und Anbauregale

- Masche 50 x 50 x 3 mm
- nachträglicher Einbau möglich
- inkl. Befestigungshaken
- glanzverzinkt

	Breite mm	für Regalbreite mm	Höhe 300 mm		Höhe 500 mm		Höhe 1.000 mm		Höhe 1.950 mm	
verzinkt	650	750	12468-A ■	6,88 €	12468-B ■	11,30 €	12448-D ■	18,42 €	12448-A ■	33,18 €
	900	1.000	12469-A ■	8,84 €	12469-B ■	14,57 €	12451-D ■	23,49 €	12451-A ■	42,99 €
	1.200	1.300	12470-A ■	11,18 €	12470-B ■	18,48 €	12452-D ■	29,55 €	12452-A ■	54,71 €
Spannhaken (gebogen)			12460 ■	0,56 €						

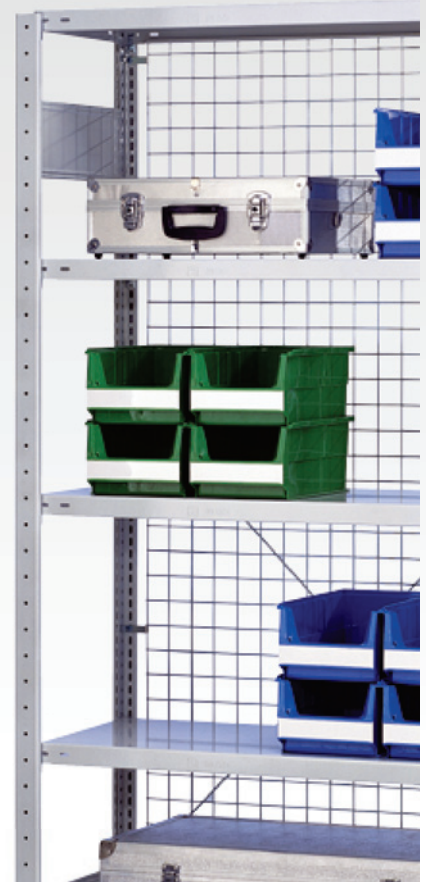

Stecksystem

Schraubsystem

Büroregale

Weitspannregale

Palettenregale

Kragarmregale

Regalanlagen & Bühnen

Flügeltüren
für Grund- und Anbauregale

Ideal zum Aufbau von verschließbaren Regalsystemen in Verbindung mit Seiten- und Rückwänden. Kombinierbar mit Zubehör aus dem Stecksystem.

Stabile Türen durch integrierte Verstärkungsunterzüge.

Die Flügeltür mit Höhe 1.000 mm ist kombinierbar mit dem Schubladenblock 36269, siehe Seite 105. Dazu bitte die Frontblende 32349 mitbestellen.

- montagefreundliche Komponenten
- nachträgliche Montage möglich
- Drehgriff mit 3-Punkt-Verriegelung, inkl. 2 Schlüssel
- inkl. Frontblenden
- RAL 7035 lichtgrau

Vereinfachte Montage durch neues System!

Flügeltür für 2.000 mm Höhe

Farbe	Höhe mm	Breite mm	gleichschließend		verschiedenschließend	
RAL 7035 lichtgrau	2.000	1.000	32311 ■	314,36 €	32312 ■	314,36 €

Flügeltür für 1.000 mm Höhe

Farbe	Höhe mm	Breite mm	gleichschließend		verschiedenschließend	
RAL 7035 lichtgrau	1.000	1.000	32313 ■	241,59 €	32314 ■	241,59 €

Frontblende	32349 ■	6,50 €				
-------------	---------	--------	--	--	--	--



Frontblende

Regale mit Türen müssen immer gegen Kippen gesichert werden (s. Seite 85)!



Lieferung ohne Bestückung!

Euro-Lochblech-Seitenwände für T-Profil-Rahmen

- zur Aufnahme von Lochwandhaken
- mit Eurolochung 5 mm Durchmesser in geraden Reihen
- inkl. 10 Schrauben M6 x 8
- verzinkt

Farbe	Höhe mm	Tiefe mm		
verzinkt	1.000	300	22750	15,69 €
		400	22751	25,70 €
		500	22752	29,38 €
		600	22753	37,76 €
		800	22754	41,38 €
		1.000	22755	48,36 €

Euro-Lochblech-Rückwände für Grund- und Anbauregale

- zur Aufnahme von Lochwandhaken
- mit Eurolochung 5 mm Durchmesser in geraden Reihen
- inkl. Rückwandklammern
- verzinkt

	Höhe mm	Breite mm			
		750		1.000	
ver-zinkt	500	22770	23,27 €	22780	28,78 €
	1.000	22771	38,46 €	22781	41,87 €

Haken für Euro-Lochblech-Wände



Typ 1

- VE 50 Stück
- für hängende Lagerung von Kleinteilen
- glanzverzinkt

Länge mm		Stück
120	12490	0,56 €



Typ 2

- VE 50 Stück
- z. B. für Blisterpackungen
- glanzverzinkt

Länge mm		Stück
140	12491	0,53 €



Typ 3

- VE 25 Stück
- für hängende Lagerung von Kleinteilen
- glanzverzinkt

Länge mm		Stück
200	12492	1,80 €

Bitte beachten Sie die Verpackungseinheiten.

Lochplatten-Seitenblenden
für T-Profil-Außenrahmen

- bündiger Abschluss mit dem T-Profil-Rahmen
- zur übersichtlichen Werkzeug- und Teilelagerung
- funktionale Lochplatten für Außenrahmen
- flexibel durch 3 kombinierbare Höhen
- nachträglicher Einbau möglich
- beim Einsatz der Lochplatten-Seitenblende müssen die T-Profil-Rahmen mit Tiefenriegeln ausgestattet sein
- inkl. Schrauben / Muttern M6 x 12 zur Befestigung
- RAL 7035 lichtgrau, RAL 5010 enzianblau und RAL 3000 feuerrot

	Höhe mm	Tiefe mm								
		300		400		500		600		800
RAL 7035	1.000	35665 ■ 31,30 €	35666 ■ 35,49 €	35667 ■ 42,10 €	35668 ■ 50,29 €	35669 ■ 62,51 €				
	1.250	35680 ■ 36,32 €	35681 ■ 41,33 €	35682 ■ 49,21 €	35683 ■ 58,86 €	35684 ■ 74,51 €				
	1.300	35672 ■ 37,02 €	35673 ■ 41,81 €	35674 ■ 49,90 €	35675 ■ 59,76 €	35676 ■ 75,61 €				
RAL 5010	1.000	35665-B ■ 31,80 €	35666-B ■ 35,99 €	35667-B ■ 42,60 €	35668-B ■ 50,79 €	35669-B ■ 63,01 €				
	1.250	35680-B ■ 36,82 €	35681-B ■ 41,83 €	35682-B ■ 49,71 €	35683-B ■ 59,36 €	35684-B ■ 75,01 €				
	1.300	35672-B ■ 37,52 €	35673-B ■ 42,31 €	35674-B ■ 50,40 €	35675-B ■ 60,26 €	35676-B ■ 76,11 €				
RAL 3000	1.000	35665-R ■ 31,80 €	35666-R ■ 35,99 €	35667-R ■ 42,60 €	35668-R ■ 50,79 €	35669-R ■ 63,01 €				
	1.250	35680-R ■ 36,82 €	35681-R ■ 41,83 €	35682-R ■ 49,71 €	35683-R ■ 59,36 €	35684-R ■ 75,01 €				
	1.300	35672-R ■ 37,52 €	35673-R ■ 42,31 €	35674-R ■ 50,40 €	35675-R ■ 60,26 €	35676-R ■ 76,11 €				

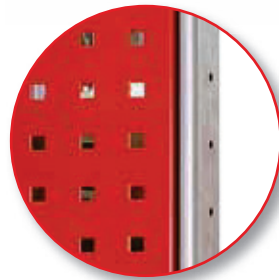

Neue Farbe:
RAL 3000 feuerrot

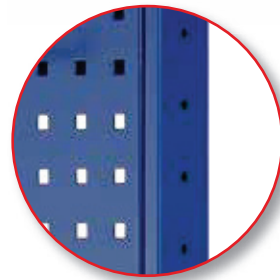

Bündiger Abschluss
mit T-Profil-Rahmen



Lieferung ohne Bestückung!

Lochplatten-Rückwände
für Grund- und Anbauregale

- bündiger Abschluss mit dem T-Profil-Rahmen
- zur übersichtlichen Werkzeug- und Teilelagerung
- inkl. Schrauben / Muttern M6 x 12 zur Befestigung
- RAL 7035 lichtgrau und RAL 5010 enzianblau

	Höhe x Breite mm		
RAL 7035 lichtgrau	500 x 1.000	35690 ■	49,09 €
RAL 5010 enzianblau	500 x 1.000	35690-B ■	49,09 €

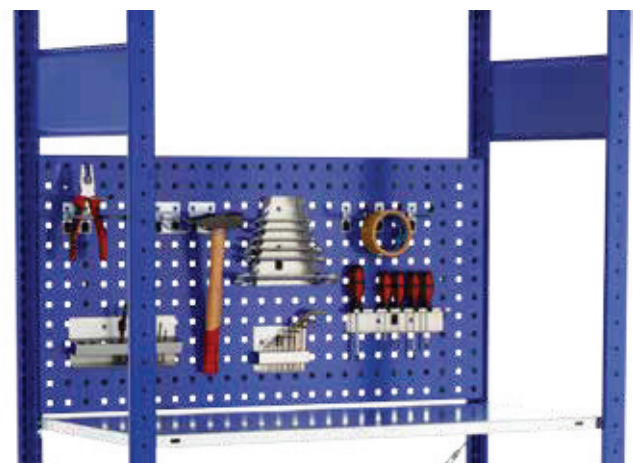

Lieferung ohne Bestückung!



Drahtgitterkorb zum Einhängen in MULTIplus T-Profil-Rahmen

- für Regale mit 1.000 mm Breite und 500 mm Tiefe
- 35 kg Traglast bei gleichmäßig verteilter Last
- Maschenweite 27 mm
- inkl. 4 Universalträgern (Art.-Nr. 10337)
- Lieferung ohne Trenngitter
- glanzverzinkt

Breite mm	Tiefe mm	Höhe mm		
950	500	240	13676 ■	53,36 €



Trenngitter für Drahtgitterkörbe

- zur Unterteilung der Drahtgitterkörbe
- Maschenweite 27 mm
- glanzverzinkt

13677 ■	9,43 €
---------	--------



Verriegelungsstange für Öllager zum Anschrauben an MULTIplus T-Profil-Rahmen

- 1 Verriegelungsstange, 2 Haltewinkel, inkl. Schrauben
- leichtes Austauschen der Kanister durch Klappmechanismus
- zur Sicherung von Flüssigkeitsbehältern, z. B. Öllagern
- für Regalfelder mit 1.000 mm Fachbreite
- RAL 7035 lichtgrau

Breite mm		
1.000	33771 ■	13,66 €



Auffangwanne für Öllager mit 500 mm Regaltiefe

- können zwischen die T-Profil-Rahmen gestellt werden
- zum Auffangen von austretenden Flüssigkeiten
- verzinkt

Breite mm	Tiefe mm	Fassungsvermögen Liter		
950	650	30	14997 ■	79,24 €

Schüttgutmulden für MULTIplus-Fachböden

- Schüttgutmulden bestehend aus:
Vorder- und Hinterleiste, 2 Seitenteile (ohne Trennbleche)
- zur Lagerung von Kleinteilen und Schüttgut
- Schüttgutmulden werden auf die Fachböden gestellt
- Höhe vorne 100 mm, hinten 200 mm
- Einsetzen von zusätzlichen Trennblechen zur optimalen Aufteilung des Schüttgutes möglich
- Unterteilung alle 50 mm möglich
- pro Schüttgutmulde mind. 1 Trennblech erforderlich
- verzinkt



		Tiefe mm			
		300	400	500	600
verzinkt	Breite mm				
	750	16220-750 ■ 23,76 €	16221-750 ■ 24,12 €	16222-750 ■ 24,50 €	16223-750 ■ 24,88 €
	1.000	16220 ■ 25,57 €	16221 ■ 25,93 €	16222 ■ 26,31 €	16223 ■ 26,69 €
	1.300	16220-130 ■ 30,41 €	16221-130 ■ 30,77 €	16222-130 ■ 31,15 €	16223-130 ■ 31,53 €

Einzelteile für Schüttgutmulden zur Unterteilung der Schüttgutmulden

- zur optimalen Aufteilung des Schüttguts
- Höhe vorne 100 mm, hinten 200 mm
- verzinkt

Trennblech			
		Tiefe mm	
verzinkt	300	16220-A ■	4,80 €
	400	16221-A ■	4,98 €
	500	16222-A ■	5,16 €
	600	16223-A ■	5,33 €

Vorderleiste, 100 mm hoch			
		Breite mm	
verzinkt	750	16220-V-750 ■	9,55 €
	1.000	16220-V ■	10,31 €
	1.300	16220-V-130 ■	13,30 €

Hinterleiste, 200 mm hoch			
		Breite mm	
verzinkt	750	16220-H-750 ■	9,45 €
	1.000	16220-H ■	10,50 €
	1.300	16220-H-130 ■	12,35 €

Seitenteil, 200 mm hoch			
		Tiefe mm	
verzinkt	300	16220-S ■	2,38 €
	400	16221-S ■	2,56 €
	500	16222-S ■	2,75 €
	600	16223-S ■	2,94 €

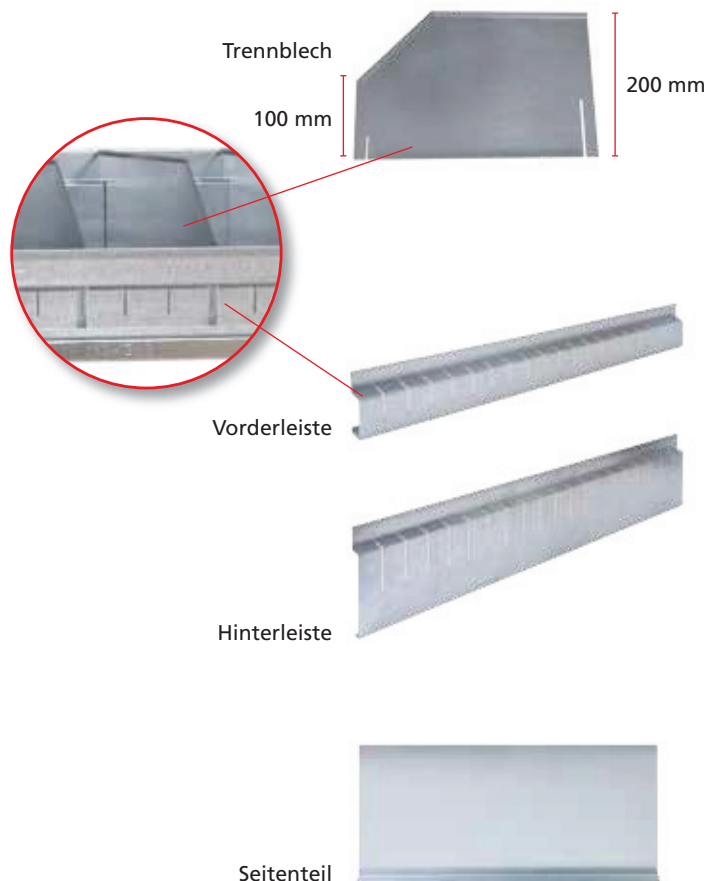



Gewindestangenhalterungen zum seitlichen Anbau an MULTIplus T-Profil-Rahmen

- zur Lagerung von Langgut, z. B. Gewindestangen, Profilen, Leisten
- zum Anschrauben an den T-Profil-Rahmen
- bestehend aus Ober- und Unterteil, inkl. Schrauben
- RAL 7035 lichtgrau

Für Regaltiefen mm	Anzahl Fächer	Breite der Fächer mm		
400	5	75	33770-400	22,34 €
500	6	78	33770-500	25,02 €
600	7	80	33770-600	26,36 €
800	10	74,5	33770-800	30,20 €

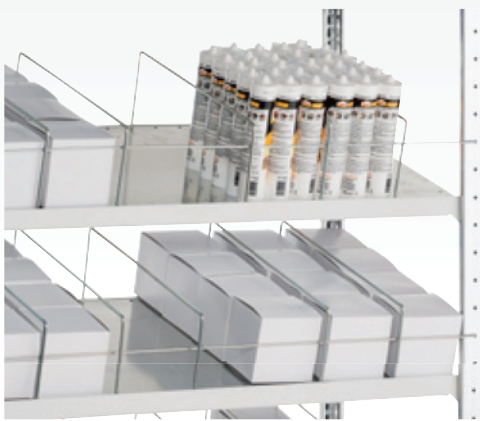

Trennbügel und Kippsicherungen für Systemlochung der Schrägböden MULTIplus150

- Trennbügel zur Unterteilung von Fachböden, 140 mm hoch
- Kippsicherung gegen Herausfallen der Ware nach vorne
- glanzverzinkt

Trennbügel, 400 mm tief	13771-400	1,84 €
Trennbügel, 500 mm tief	13771-500	2,28 €
Trennbügel, 600 mm tief	13771-600	2,76 €
Trennbügel, 800 mm tief	13771-800	3,68 €
Kippsicherung, 750 mm breit	13772-75	1,46 €
Kippsicherung, 1.000 mm breit	13772-100	1,89 €
Kippsicherung, 1.300 mm breit	13772-130	2,45 €



Trenn- und Seitenführungen für Kanbanregale mit MULTIplus150 Fachböden

- Trennführungen zur Unterteilung der Fachböden, 25 mm hoch
- Seitenführungen gegen seitliches Herausfallen der Ware
- Trennführungen glanzverzinkt, Seitenführungen verzinkt

Trennführungen			
400 mm	500 mm	600 mm	800 mm
10366-25	10367-25	10368-25	10369-25
2,12 €	2,22 €	2,29 €	2,51 €

Seitenführungen			
400 mm	500 mm	600 mm	800 mm
10380-25	10381-25	10382-25	10383-25
1,10 €	1,37 €	1,49 €	1,75 €



Stirnwandabgrenzungen zum seitlichen Anbau an MULTIplus T-Profil-Rahmen

- verhindert das seitliche Herausfallen der Ware
- inkl. 2 Schrauben M6 x 12
- RAL 7035 lichtgrau

	Länge mm	Höhe mm		
RAL 7035 lichtgrau	300	39	30470	2,11 €
	350		30470-A	2,19 €
	400		30471	2,27 €
	500		30472	2,47 €
	600		30473	2,66 €

Regalschubladen

zum Einbau in MULTIplus Stecksystemregale

- 1.000 mm Fachbreite, passend zum Stecksystem
- teleskopgeführte 100 % Vollauszug-Schublade
- 70 kg Traglast bei gleichmäßig verteilter Last
- Griffleiste mit Beschriftungsetikett und transparenter Abdeckfolie
- Schublade oben offen (als obere Abdeckung ist ein Fachboden geeignet)
- Innenmaß der Schublade: 856 x 425 mm
- Einteilungs-Sets mit Schlitzwannen finden Sie auf Seite 107
- RAL 7035 lichtgrau



Regalschublade, einzeln
Fachboden als Abdeckung optional



Regalschublade, 3er-Set
Fachboden als Abdeckung optional

Regalschublade, einzeln

Höhe mm	Breite mm	Tiefe mm		
100	1.000	500	25015 ■	157,60 €

Regalschublade, 3er-Set

Höhe mm	Breite mm	Tiefe mm		
300	1.000	500	25016 ■	457,00 €

HINWEIS:

Regale mit Schubladen müssen immer gegen Kippen gesichert werden.

Ausziehböden

zum Einbau in MULTIplus Stecksystemregale

- kugelgelagerter Teleskopauszug
- 300 mm Tiefe vollausziehbar
- 400 / 500 / 600 mm Tiefe ausziehbar bis 88 %
- 70 kg Tragkraft bei gleichmäßig verteilter Last
- verzinkt und RAL 7035 lichtgrau



Breite mm	Tiefe mm	verzinkt		RAL 7035 lichtgrau	
1.000	300	12719 ■	78,69 €	32723 ■	85,39 €
1.000	400	12716 ■	83,50 €	37726 ■	91,60 €
1.000	500	12718 ■	88,01 €	32721 ■	99,66 €
1.000	600	12717 ■	94,80 €	37727 ■	105,59 €

Kleiderstangen

zum Einbau in MULTIplus Stecksystemregale

- zur hängenden Lagerung von Berufs- und Arbeitsschutzkleidung
- inkl. Haltern und Schrauben
- verstärkte Kleiderstangen auf Anfrage
- Ovalrohr: 30 x 15 mm
- glanzverzinkt

Länge mm	Tragkraft		
750	50	12711-75 ■	15,98 €
1.000	45	12711 ■	16,08 €
1.300	40	12711-130 ■	16,18 €

Aufpreis für gelochte Tiefenriegel zur Befestigung der Kleiderstange 0,92 €.

Bei der Bestellung Artikelnummer-G anfügen! Passende Tiefenriegel finden Sie auf Seite 77.





Universalprofil-Sets zum Einbau in MULTIplus Stecksystemregale

- Set bestehend aus:
2 Tiefenwinkel inkl. 4 Fachbodenträger
1 Universalprofil mit Rutschsicherung
- Universalprofil zur Aufnahme von bis zu 9 Unterteilungsrohren im 100 mm Raster
- Unterteilungsrohre mit Schaumstoffummantelung
Ø 36 mm inkl. Endkappe
- ideal zur Lagerung von stehenden Gütern
- in der Höhe im Raster von 25 mm verstellbar
- verzinkt

Universalprofil-Set, Fachbreite 1.000 mm

Tiefe mm	400	500	600	800	1.000
Set	14070 ■ 36,01 €	14071 ■ 37,03 €	14072 ■ 38,67 €	14073 ■ 40,51 €	14074 ■ 42,15 €

Einzelteile

Tiefe mm	400	500	600	800	1.000
Tiefenwinkel	13924 ■ 3,80 €	13925 ■ 4,00 €	13926 ■ 7,86 €	13927 ■ 8,78 €	13928 ■ 9,60 €
Unterteilungsrohr 300 mm Länge	14045 ■ 4,28 €				
Unterteilungsrohr 400 mm Länge	14046 ■ 4,97 €				
Unterteilungsrohr 500 mm Länge	14047 ■ 5,64 €				
Universalprofil 1.000 mm Länge	13968 ■ 21,25 €				
Fachbodenträger	10332 ■ 0,16 €				



Hängevorrichtung-Sets zum Einbau in MULTIplus Stecksystemregale

- Set bestehend aus:
2 Tiefenwinkel inkl. 4 Fachbodenträger
1 Rundrohr-Hängevorrichtung inkl. Befestigung
- Rundrohr Ø 30 mm
- ideal zur Lagerung von hängenden Gütern bis 50 kg
- in der Höhe im Raster von 25 mm verstellbar
- verzinkt

Fachbreite 750 mm

Tiefe mm	400	500	600	800	1.000
	14113 ■ 22,07 €	14114 ■ 23,09 €	14118 ■ 24,73 €	14119 ■ 26,57 €	14120 ■ 28,21 €

Fachbreite 1.000 mm

Tiefe mm	400	500	600	800	1.000
	14121 ■ 22,37 €	14122 ■ 23,39 €	14123 ■ 25,03 €	14124 ■ 26,87 €	14125 ■ 28,51 €

Fachbreite 1.300 mm

Tiefe mm	400	500	600	800	1.000
	14126 ■ 23,27 €	14127 ■ 24,29 €	14128 ■ 25,93 €	14129 ■ 27,77 €	14131 ■ 29,41 €

Scannerschienen
für **MULTIplus Fachböden**

- selbstklebend, transparent

für Breite mm	Gesamthöhe mm	Einschubhöhe mm		€/ Stück
750	21	18	13694-A ■	1,64 €
750	33	30	13688-A ■	1,79 €
750	37	35	13669-A ■	1,83 €
1.000	21	18	13694 ■	2,15 €
1.000	33	30	13688 ■	2,34 €
1.000	37	35	13669 ■	2,37 €
1.300	21	18	13694-B ■	2,81 €
1.300	33	30	13688-B ■	3,03 €
1.300	37	35	13669-B ■	3,07 €



Magnetschilder
für **Fachböden, T-Profile etc.**

- zur Beschriftung von Stahlregalen
- flexibel und wieder einsetzbar
- permanent magnetisch, mit weißer Oberfläche

Einzelschilder				€/ VE
Breite mm	Höhe mm	VE Stk.		
80	25	50	13700 ■	17,86 €
100	30	50	13685 ■	19,05 €
150	50	50	13701 ■	37,50 €

Rollenware				€/ Rolle
Länge m	Höhe mm	VE Rolle		
10	25	1	13632 ■	43,30 €
10	30	1	13633 ■	51,86 €
10	50	1	13634 ■	73,51 €
10	80	1	13635 ■	108,08 €

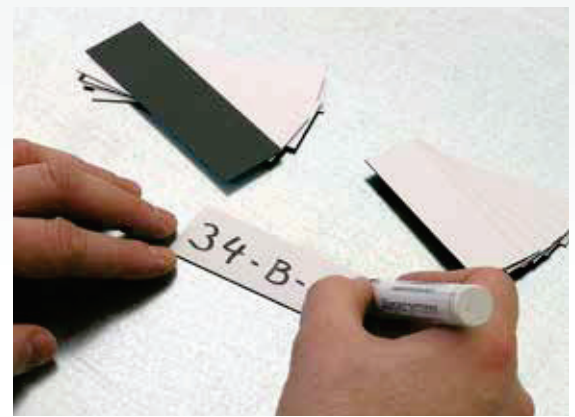

Regalplatzetiketten
siehe Seite 213

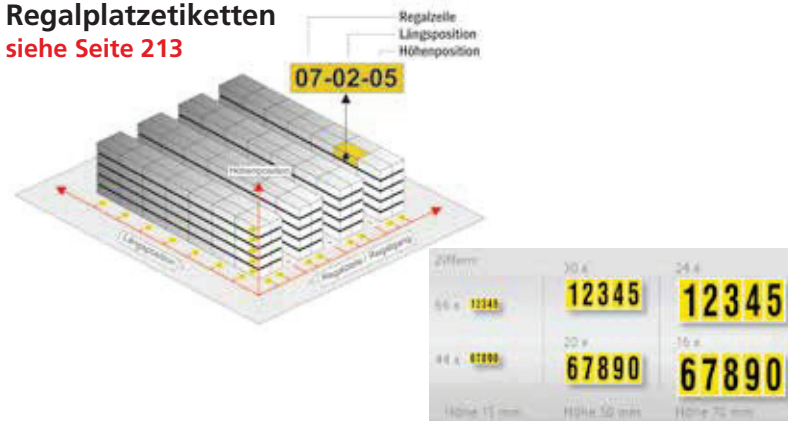

Regalzeilenschilder
siehe Seite 213



Regalblende
zur **Regalbeschriftung**

- einsteckbar in die MULTIplus T-Profile
- 1.000 x 200 mm
- RAL 7035 lichtgrau

für Einzelregale

32559 ■ 17,18 €

für Regalzeilen

links	32559-L ■	17,18 €	
Mitte	32559-M ■	17,18 €	
rechts	32559-R ■	17,18 €	

Belastungsschilder
DIN A4 oder DIN A3

- individuell nach Anlagenspezifikation
- Druck auf Hartschaumplatte
- gemäß DIN EN 15635



Format		
DIN A4	13710 ■	34,05 €
DIN A3	13711 ■	43,33 €

» Schubladenblöcke

ideale Arbeitsplatzergänzung zur Lagerung von Kleinteilen



36297
2 Schubladen
100 mm Höhe
3 Schubladen
200 mm Höhe



36269
2 Schubladen 100 mm Höhe
3 Schubladen 200 mm Höhe

Für Stecksystem-Fachbodenregale oder freistehend

- standardmäßig mit Stahl-Abdeckboden in Korpusfarbe
- verschweißte Stahlkonstruktion
- Griffleiste mit Beschriftungsfeld und Abdeckfolie
- 70 kg Traglast je Schublade bei gleichmäßig verteilter Last
- optimale Einteilung des Lagerguts durch Schubladenunterteilungen und Trennstege
- sichere Lagerung durch Zentralverschluss
- Spezial-Schubladenblock zur Kombination mit Flügeltüren 1.000 mm

Planung

- Freistehend aufstellbar oder integriert in das Stecksystem von SCHULTE Lagertechnik.
- Schubladenblöcke müssen bei der Montage der Regale eingebaut werden. **Bei nachträglichem Einbau ist die teilweise Demontage der vorhandenen Regale erforderlich!**

Sicherheit

- Freistehende Schubladenblöcke und Regale mit Schubladenblöcken müssen **gegen Kippen gesichert** werden.
- Einzel-Auszugssperre
- rollengeführte Laufschienen, ausziehbar bis 90 %
- Schubladen mit Endanschlag

Aufbaumaße

- Schubladengrundfläche:**
856 x 425 mm
- Alugriffleiste:**
800 mm breit
- Gesamthöhe des Schubladenblocks:**
Summe der Schubladenhöhen
+ 100 mm Korpushöhe

Farbbeispiele



Schubladenblöcke

Ausführung der Schubladen	Anzahl und Höhe Schubladen	Höhe mm	Breite mm	Tiefe mm	Korpus und Schubladen: RAL 7035 lichtgrau		Korpus: RAL 7035 lichtgrau Schubladen: RAL 7016 anthrazit		Korpus und Schubladen: RAL 5010 enzianblau		Korpus: RAL 7035 lichtgrau Schubladen: RAL 5010 enzianblau	
	1 x 100 mm 1 x 200 mm	400	1.000	500	36260	532,79 €	36289	532,79 €	36270	532,79 €	36280	532,79 €
	3 x 100 mm				36261	639,09 €	36290	639,09 €	36271	639,09 €	36281	639,09 €
	1 x 100 mm 2 x 200 mm				36263	681,86 €	36291	681,86 €	36272	681,86 €	36282	681,86 €
	3 x 100 mm 1 x 200 mm	600			36264	788,17 €	36292	788,17 €	36273	788,17 €	36283	788,17 €
	5 x 100 mm				36265	894,47 €	36293	894,47 €	36274	894,47 €	36284	894,47 €
	5 x 200 mm				36266	982,23 €	36294	982,23 €	36275	982,23 €	36285	982,23 €
	4 x 100 mm 3 x 200 mm	1.100			36267	1.194,84 €	36295	1.194,84 €	36276	1.194,84 €	36286	1.194,84 €
	10 x 100 mm		36268	1.513,74 €	36296	1.513,74 €	36277	1.513,74 €	36287	1.513,74 €		
Schubladenblock kombinierbar mit Flügeltür 1.000 mm												
	2 x 100 mm 3 x 200 mm	900	1.000	500	36269	886,26 €	36297	886,26 €	36278	886,26 €	36288	886,26 €

Riffelgummi

Anti-Rutsch-Matte für Abdeckböden

- 1.000 x 500 mm
- schwarz

16224-500 ■ 8,85 €



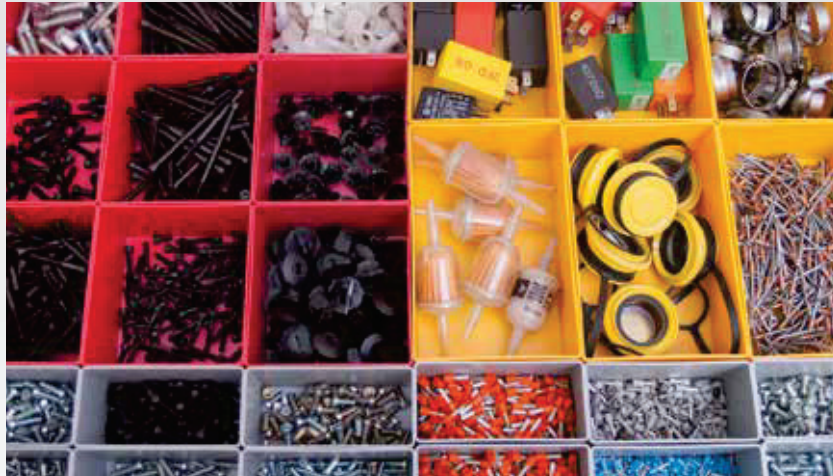

Einsatzkästen

zur Schubladenunterteilung

- einzeln herausnehmbar
- Kästen 63 mm hoch
- aus hochschlagfestem Polystyrol
- farblich sortiert (grau, rot, gelb)

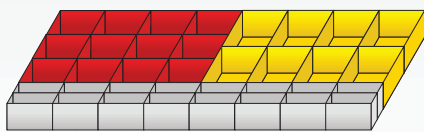

Einsatzkästen-Set 1 für Schubladen

Stück	B x T x H	Farbe
8	107 x 162 x 63 mm	gelb
12	107 x 107 x 63 mm	rot
16	107 x 51 x 63 mm	grau

Einsatzkästen-Set 1 25047 ■ 48,94 €

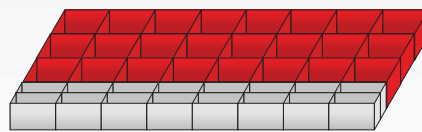

Einsatzkästen-Set 2 für Schubladen

Stück	B x T x H	Farbe
24	107 x 107 x 63 mm	rot
16	107 x 51 x 63 mm	grau

Einsatzkästen-Set 2 25048 ■ 76,78 €

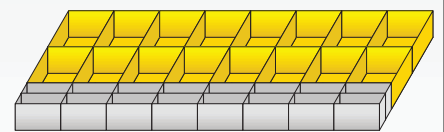

Einsatzkästen-Set 3 für Schubladen

Stück	B x T x H	Farbe
16	107 x 162 x 63 mm	gelb
16	107 x 51 x 63 mm	grau

Einsatzkästen-Set 3 25049 ■ 46,62 €



Um die optimale Ausnutzung der Schublade zu erreichen, ist eine Gesamtbreite aller Schlitzwannen von 856 mm notwendig.

Beispiel: 2 Schlitzwannen à 214 mm Breite
+ 3 Schlitzwannen à 107 mm Breite
+ 2 Schlitzwannen à 53 mm Breite
= 856 mm Gesamtbreite



Schlitzwannen

zur Schubladenunterteilung

- Schlitzwannen zur optimalen Lagerung von Kleinteilen
- Schlitzabstand 10 mm
- verzinkt

Höhe mm	Breite mm	Tiefe mm	Bestellnummer	Preis
70	53	425	16210 ■	11,65 €
70	107	425	16211 ■	11,94 €
70	214	425	16212 ■	12,70 €
115	53	425	16208 ■	12,10 €
115	107	425	16213 ■	12,57 €
115	214	425	16214 ■	13,46 €

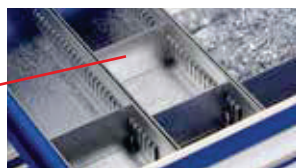

Trennstege

zur Unterteilung der Schlitzwannen

- Aluminium

für Höhe mm	für Breite mm	Bestellnummer	Preis
70	53	16215 ■	0,95 €
70	107	16216 ■	1,43 €
70	214	16217 ■	2,35 €
115	53	16209 ■	1,62 €
115	107	16218 ■	2,44 €
115	214	16219 ■	3,33 €

Schlitzwannen

zur Schubladenunterteilung

- Schlitzwannen mit je 425 mm Tiefe
- für Schubladen mit 100 mm und 200 mm Höhe
- variable Einteilung möglich
- Schlitzabstand 10 mm
- Schlitzwannen verzinkt
- Trennsteg Aluminium

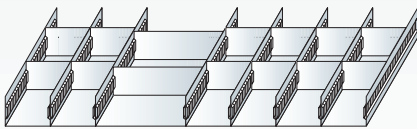

Schlitzwannen-Set 1 für Schubladen 100 mm Höhe

- 1 Schlitzwanne 214 x 70 mm mit je 2 Trennstegen
- 6 Schlitzwannen 107 x 70 mm mit je 2 Trennstegen

Schlitzwannen-Set 1 25050 ■ 106,20 €

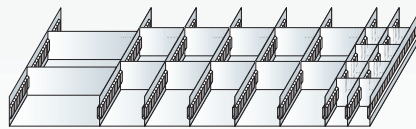

Schlitzwannen-Set 2 für Schubladen 100 mm Höhe

- 1 Schlitzwanne 214 x 70 mm mit je 2 Trennstegen
- 5 Schlitzwannen 107 x 70 mm mit je 2 Trennstegen
- 2 Schlitzwannen 53 x 70 mm mit je 4 Trennstegen

Schlitzwannen-Set 2 25051 ■ 118,50 €

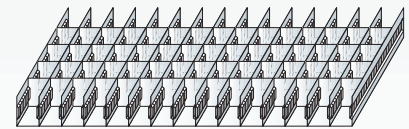

Schlitzwannen-Set 3 für Schubladen 100 mm Höhe

- 15 Schlitzwannen 53 x 70 mm mit je 4 Trennstegen

Schlitzwannen-Set 3 25052 ■ 247,20 €

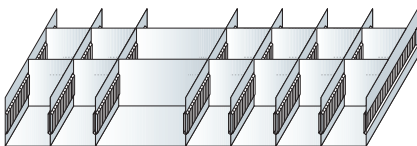

Schlitzwannen-Set 4 für Schubladen 200 mm Höhe

- 1 Schlitzwanne 214 x 115 mm mit 2 Trennenstegen
- 6 Schlitzwannen 107 x 115 mm mit je 2 Trennstegen

Schlitzwannen-Set 4 25060 ■ 124,82 €

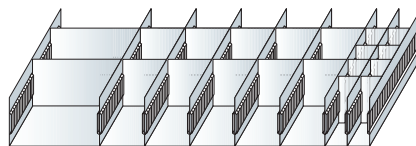

Schlitzwannen-Set 5 für Schubladen 200 mm Höhe

- 1 Schlitzwanne 214 x 115 mm mit 2 Trennstegen
- 5 Schlitzwannen 107 x 115 mm mit je 2 Trennstegen
- 2 Schlitzwannen 53 x 115 mm mit je 4 Trennstegen

Schlitzwannen-Set 5 25061 ■ 148,98 €

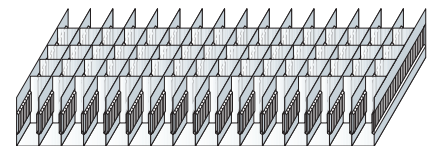

Schlitzwannen-Set 6 für Schubladen 200 mm Höhe

- 15 Schlitzwannen 53 x 115 mm mit je 4 Trennstegen

Schlitzwannen-Set 6 25062 ■ 297,28 €

» Kästen und Behälter

zur übersichtlichen Lagerung von Kleinteilen

Stecksystem

Schraubensystem

Büroregale

Weitspannregale

Palettenregale

Kragarmregale

Regalanlagen & Bühnen



Bild zeigt Beispielbestückung mit Sichtlagerkästen.

Sichtlagerkästen

aus Polypropylen

- zur übersichtlichen und systematischen Lagerung von Kleinteilen
- sicher und platzsparend stapelbar durch umlaufenden Stapelrand
- Einsatz auf Förder- und Röllchenbahnen möglich
- optimale Ausnutzung des Volumens und einfache Reinigung durch glatte Innenwände
- stabil durch verstärkte Griff- und Stoßmulden an den Grifföffnungen
- Modelle A, B und C mit rückseitiger Griffmulde
- beständig gegen Öle, die meisten Säuren und Laugen
- temperaturbeständig von -20 °C bis +80 °C
- umweltfreundlich, voll recyclebar und lebensmittelecht
- integriertes Etikettenfach



*Sichtlagerkästen werden ohne Deckel geliefert!

Modell	Außenmaß L x B x H mm	Innenmaß L x B x H mm	VE	blau		rot		grün		gelb		grau	
				Preis / Stück	Preis / Stück	Preis / Stück	Preis / Stück	Preis / Stück	Preis / Stück	Preis / Stück	Preis / Stück		
A	500 x 315 x 200	432 x 273 x 185	8	20200 ■	14,30 €	20201 ■	14,30 €	20202 ■	14,30 €	20203 ■	14,30 €	20204 ■	14,30 €
B	500 x 315 x 150	432 x 273 x 135	10	20205 ■	12,42 €	20206 ■	12,42 €	20207 ■	12,42 €	20208 ■	12,42 €	20209 ■	12,42 €
C	330 x 213 x 200	280 x 179 x 185	10	20210 ■	8,76 €	20211 ■	8,76 €	20212 ■	8,76 €	20213 ■	8,76 €	20214 ■	8,76 €
D	330 x 213 x 150	280 x 179 x 137	10	20215 ■	7,21 €	20216 ■	7,21 €	20217 ■	7,21 €	20218 ■	7,21 €	20219 ■	7,21 €
E	290 x 150 x 125	254 x 122 x 113	25	20220 ■	5,39 €	20221 ■	5,39 €	20222 ■	5,39 €	20223 ■	5,39 €	20224 ■	5,39 €
F	230 x 150 x 125	194 x 122 x 113	25	20225 ■	3,75 €	20226 ■	3,75 €	20227 ■	3,75 €	20228 ■	3,75 €	20229 ■	3,75 €
G	164 x 105 x 75	135 x 85 x 62	25	20230 ■	1,88 €	20231 ■	1,88 €	20232 ■	1,88 €	20233 ■	1,88 €	20234 ■	1,88 €
H	89 x 102 x 50	70 x 87 x 43	50	20235 ■	0,85 €	20236 ■	0,85 €	20237 ■	0,85 €	20238 ■	0,85 €	20239 ■	0,85 €

Alle Preise sind Stückpreise. Abnahme nur in Verpackungseinheiten.

Frontklappen für Sichtlagerkästen



für Modell		
A	13506 ■	7,66 €
B	13507 ■	7,00 €
C	13508 ■	5,88 €
D	13509 ■	4,85 €
F	13511 ■	2,12 €

Etiketten passend für Etikettenklappe

- Etiketten werden auf perforierten Bögen geliefert



für Modell	Etiketten pro Bogen		
A-F	24	13496 ■	4,57 €
G	60	13497 ■	11,39 €

Alle Preise ohne Bestückung. Die Tabellen zeigen Bestellbeispiele. Weitere Abmessungen und Ausführungen auf Anfrage.

■ 2 Wochen versandfertig



optimierte Ausführung

Regalkästen

aus Polypropylen

- optimierter Boden mit hoher Stabilität
- optimale Ausnutzung der Regaltiefen
- zur übersichtlichen und systematischen Lagerung von Kleinteilen im Regal
- Trennwände optional einsetzbar
- mit Etikettenrahmen
- lebensmittelecht

Alle Preise sind Stückpreise. Abnahme nur in Verpackungseinheiten. Siehe auch Komplettregale Seite 56-57.

Tiefe mm	Breite mm	Höhe mm	Farbe	blau		rot		grün		grau	
				VE	Preis / Stück	VE	Preis / Stück	VE	Preis / Stück	VE	Preis / Stück
300	93	83	16	36000-VKB	3,40 €	36001-VKB	3,40 €	36002-VKB	3,40 €	36004-VKB	3,40 €
	152		10	36010-VKB	4,00 €	36011-VKB	4,00 €	36012-VKB	4,00 €	36014-VKB	4,00 €
	186		8	36020-VKB	4,95 €	36021-VKB	4,95 €	36022-VKB	4,95 €	36024-VKB	4,95 €
400	93		16	36030-VKB	4,29 €	36031-VKB	4,29 €	36032-VKB	4,29 €	36034-VKB	4,29 €
	152		10	36040-VKB	5,05 €	36041-VKB	5,05 €	36042-VKB	5,05 €	36044-VKB	5,05 €
	186		8	36050-VKB	5,68 €	36051-VKB	5,68 €	36052-VKB	5,68 €	36054-VKB	5,68 €
500	93		16	36060-VKB	6,03 €	36061-VKB	6,03 €	36062-VKB	6,03 €	36064-VKB	6,03 €
	152		10	36070-VKB	7,05 €	36071-VKB	7,05 €	36072-VKB	7,05 €	36074-VKB	7,05 €
	186		8	36080-VKB	8,25 €	36081-VKB	8,25 €	36082-VKB	8,25 €	36084-VKB	8,25 €
600	93	16	36090-VKB	7,56 €	36091-VKB	7,56 €	36092-VKB	7,56 €	36094-VKB	7,56 €	
	152	10	36100-VKB	9,88 €	36101-VKB	9,88 €	36102-VKB	9,88 €	36104-VKB	9,88 €	
	186	8	36110-VKB	10,81 €	36111-VKB	10,81 €	36112-VKB	10,81 €	36114-VKB	10,81 €	



Trennwand 93 mm



Trennwand 152 mm



Trennwand 186 mm

Unterteilungsmöglichkeiten:
 Bis zu 3 Trennwände (4 Fächer) bei 300 mm Tiefe
 Bis zu 4 Trennwände (5 Fächer) bei 400 mm Tiefe
 Bis zu 5 Trennwände (6 Fächer) bei 500 mm Tiefe
 Bis zu 6 Trennwände (7 Fächer) bei 600 mm Tiefe

Trennwände für Regalkästen

- zur variablen Unterteilung der Regalkästen in Fächer
- mit Etikettenrahmen
- einrastbar
- voll transparent

für Breite mm	VE		Preis / Stück
93	25	36095-VKB	0,86 €
152	25	36093-VKB	0,95 €
186	25	36096-VKB	1,11 €



Etiketten für Regalkästen

- passend geschnitten in drei Breiten
- beschreib- und bedruckbar
- aus weißem Papier und transparentem Kunststoff als Schutz

für Breite mm	Papier, weiß		Kunststoff, transparent	
		Preis / Stück		Preis / Stück
93	36091	0,32 €	36092	0,32 €
152	36094	0,41 €	36095	0,41 €
186	36097	0,63 €	36098	0,63 €

Euro-Stapelkästen

aus Polypropylen

- abgestimmt auf Europalettenmaß
- hohe Belastbarkeit bis zu 80 kg
- optimierte Seitenwandkonstruktion und stabiler Rippenboden
- mit Durchfassgriff an den Stirnseiten (ab Kastenhöhe 210 mm)
- geeignet für Rollenbahnen
- Etikettenrahmen an allen vier Seiten
- temperaturbeständig von -20 °C bis +80 °C
- beständig gegen Öle, Fette sowie die meisten Säuren und Laugen
- lebensmittelecht und leicht zu reinigen
- voll recyclebar



Tiefe mm	Breite mm	Höhe mm	blau		rot		grau	
			Code	Preis / Stück	Code	Preis / Stück	Code	Preis / Stück
300	200	120	20400	8,82 €	20401	8,82 €	20402	8,82 €
400	300	120	20403	16,12 €	20404	16,12 €	20405	16,12 €
400	300	145	20460	17,09 €	20461	17,09 €	20462	17,09 €
400	300	175	20406	17,90 €	20407	17,90 €	20408	17,90 €
400	300	210	20409	20,02 €	20410	20,02 €	20411	20,02 €
400	300	270	20412	23,21 €	20413	23,21 €	20414	23,21 €
400	300	320	20470	24,84 €	20471	24,84 €	20472	24,84 €
600	400	120	20415	23,87 €	20416	23,87 €	20417	23,87 €
600	400	145	20480	26,14 €	20481	26,14 €	20482	26,14 €
600	400	175	20418	28,36 €	20419	28,36 €	20420	28,36 €
600	400	210	20421	30,48 €	20422	30,48 €	20423	30,48 €
600	400	270	20424	34,05 €	20425	34,05 €	20426	34,05 €
600	400	320	20427	40,75 €	20428	40,75 €	20429	40,75 €
600	400	420	20430	47,20 €	20431	47,20 €	20432	47,20 €

Klappdeckel mit Scharnieren

- aus Polypropylen
- schwarz



Tiefe mm	Breite mm	Code	Preis / Stück
300	200	20439	6,15 €
400	300	20440	10,66 €
600	400	20441	16,12 €

Auflagedeckel für Euro-Stapelkästen

- aus Polypropylen
- schwarz



Tiefe mm	Breite mm	Code	Preis / Stück
300	200	20444	4,03 €
400	300	20445	5,82 €
600	400	20446	11,03 €

Trennkämme zur Unterteilung der Kästen

- Längen individuell anpassbar
- aus Polypropylen, anthrazit

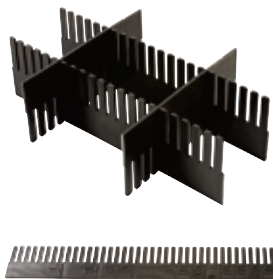

Maße L x H mm	geeignet ab Kastenhöhe mm	Code	Preis / Stück
1.150 x 80	120	20450	13,48 €
1.150 x 100	175	20451	14,09 €
1.150 x 120	175	20452	15,36 €
1.150 x 180	270	20453	25,81 €

Etiketten für Euro-Stapelkästen

- Papier, weiß



B x H mm	für Kastenhöhe	Code	Preis / Stück
210 x 45	bis 210 mm	20454	0,24 €
210 x 60	ab 210 mm	20455	0,27 €
210 x 74	ab 270 mm	20456	0,30 €

» Aluminium-Leitern

zur sicheren Bedienung am Regal

SCHULTE Lagertechnik bietet Ihnen zum sicheren Bedienen der oberen Regalebenen verschiedenste Ausführungen von Aluminium-Leitern an. Ob fahrbar mit Rollen oder fest verbunden mit dem Regal, bieten alle Leitern eine komfortable Handhabung und höchste Stabilität. Alle Leitern verfügen über geriffelte Stufen für eine hohe Trittsicherheit.





Aluminium-Stehleitern

einseitig begehbar, mit Rollen

- hohe Trittsicherheit durch 80 mm tiefe, geriffelte Stufen
- dauerhafte Stufen-Holmverbindung
- sicherer Stand durch 4 selbststarretierende Bockrollen, Durchmesser 80 mm
- starre Verbindung durch beidseitig lösbare Metallstreben
- optimiertes Leitern-Gelenk
- 3-fach Vernietung und höhere Wandstärke für noch mehr Stabilität und Langlebigkeit der Leiter
- rutschsichere Leiterschuhe
- Leiterbreiten von 620 bis 800 mm, Stufenabstand 235 mm
- Leiterneigung 20°
- Aluminium

Arbeitshöhe bis ca. m	2,75	3,00	3,25	3,50	3,75	4,00	4,25
Ausladung m	0,70	0,88	1,02	1,16	1,28	1,48	1,58
Breite mm	620	650	680	700	740	770	800
Stufenanzahl	3	4	5	6	7	8	9
Gewicht ca. kg	7,8	8,1	9,2	10,1	11,8	13,5	14,2
Artikel-Nr.	34893 ■	34894 ■	34895 ■	34896 ■	34897 ■	34898 ■	34899 ■
Preis	448,14 €	491,26 €	506,66 €	554,40 €	639,10 €	676,06 €	714,56 €

Alle Preise ohne Bestückung. Die Tabellen zeigen Bestellbeispiele. Weitere Abmessungen und Ausführungen auf Anfrage.

■ 2 Wochen versandfertig

Aluminium-Podestleitern

beidseitig begehbar, mit Rollen

- zur einfachen Entnahme der Ware aus dem Regal
- stabile Aluminium-Rechteckrohrholme
- Plattformgröße 600 x 800 mm
- 200 mm tiefe, geriffelte Stufen
- komplett mit Geländer, Fuß- und Knieleiste
- 4 selbstarretierende Lenkrollen Ø 125 mm, davon 2 mit Feststeller
- Handlauf nicht im Lieferumfang enthalten
- Aluminium

Arbeitshöhe bis ca. m	2,70	3,00	3,20	3,50	3,70	3,90
Plattformhöhe o. Geländer m	0,72	0,96	1,20	1,44	1,68	1,92
Grundfläche B x T m	0,77 x 1,51	0,82 x 1,79	0,88 x 2,07	0,94 x 2,35	1,00 x 2,62	1,06 x 2,90
Stufenanzahl inkl. Plattform	3	4	5	6	7	8
Gewicht ca. kg	30,5	35,5	40,5	45,5	51,0	56,5
Artikel-Nr.	34877 ■	34878 ■	34879 ■	34880 ■	34881 ■	34882 ■
Preis	1.116,50 €	1.178,10 €	1.301,30 €	1.395,24 €	1.516,90 €	1.640,10 €

Handlauf

Handlauf am Aufstieg, wahlweise rechts oder links, für 3-stufig	34883	154,00 €
Handlauf am Aufstieg, wahlweise rechts oder links, für 4-6 stufig	34884	154,00 €
Handlauf am Aufstieg, wahlweise rechts oder links, für 7-8-stufig	34885	157,08 €



Aluminium-Podestleitern

einseitig begehbar, mit Rollen

- zur einfachen Entnahme der Ware aus dem Regal
- stabile Aluminium-Rechteckrohrholme
- Plattformgröße 600 x 800 mm
- 200 mm tiefe, geriffelte Stufen
- komplett mit Geländer, Fuß- und Knieleiste
- 4 selbstarretierende Lenkrollen Ø 125 mm, davon 2 mit Feststeller
- Handlauf nicht im Lieferumfang enthalten
- Aluminium

Arbeitshöhe bis ca. m	2,70	3,00	3,20	3,50	3,70	3,90
Plattformhöhe o. Geländer m	0,72	0,96	1,20	1,44	1,68	1,92
Grundfläche B x T m	0,77 x 1,24	0,82 x 1,41	0,88 x 1,58	0,94 x 1,75	1,00 x 1,92	1,06 x 2,09
Stufenanzahl inkl. Plattform	3	4	5	6	7	8
Gewicht ca. kg	30,5	32,5	39,0	42,5	44,0	47,0
Artikel-Nr.	34867 ■	34868 ■	34869 ■	34870 ■	34871 ■	34872 ■
Preis	1.054,90 €	1.101,10 €	1.162,70 €	1.224,30 €	1.281,28 €	1.358,28 €

Handlauf

Handlauf am Aufstieg, wahlweise rechts oder links, für 3-stufig	34874 ■	77,00 €
Handlauf am Aufstieg, wahlweise rechts oder links, für 4-6 stufig	34875 ■	77,00 €
Handlauf am Aufstieg, wahlweise rechts oder links, für 7-8-stufig	34876 ■	78,54 €





Aluminium-Regalleitern einhängbar

- hohe Trittsicherheit durch 80 mm tiefe, geriffelte Stufen
- Tragkraft pro Stufe 150 kg
- dauerhafte Stufen-Holmverbindung
- rutschsichere Leiterschuhe
- oberes Ende mit jeweils 2 Auflage- und Abstellhaken, Durchmesser 36 mm
- Leiterbreite 420 mm, Stufenabstand 235 mm
- Leiterneigung 20°

Arbeitshöhe bis ca. m	2,80	3,30	3,80	4,30	4,80	5,30	5,80
Leiterlänge gesamt m	1,69	2,19	2,69	3,19	3,69	4,19	4,69
Senkrechte Einhänghöhe m	1,58	2,05	2,52	2,99	3,46	3,93	4,40
Ausladung m	0,58	0,75	0,92	1,09	1,26	1,43	1,60
Stufenanzahl	6	8	10	12	14	16	18
Gewicht ca. kg	4,3	6,0	7,4	8,2	9,6	10,9	11,4
Artikel-Nr.	34800 ■	34801 ■	34802 ■	34803 ■	34804 ■	34805 ■	34806 ■
Preis	307,88 €	353,43 €	398,98 €	439,82 €	496,37 €	552,92 €	607,90 €



Aluminium-Regalleitern fahrbar

- hohe Trittsicherheit durch 80 mm tiefe, geriffelte Stufen
- dauerhafte Stufen-Holmverbindung
- sicherer Stand durch 2 selbstarretierende Bremsrollen, Durchmesser 80 mm
- laufruhiges Fahrwerk am oberen Ende
- Leiter senkrecht am Regal abstellbar
- Leiterbreite 420 mm, Stufenabstand 235 mm
- Leiterneigung 20°

Arbeitshöhe bis ca. m	2,80	3,30	3,80	4,30	4,80	5,30	5,80
Senkrechte Einhänghöhe m	1,92	2,39	2,86	3,33	3,80	4,27	4,74
Ausladung m	0,78	0,95	1,12	1,29	1,46	1,63	1,80
Stufenanzahl	6	8	10	12	14	16	18
Gewicht ca. kg	8,0	9,5	11,0	12,0	13,5	14,5	16,0
Artikel-Nr.	34853 ■	34854 ■	34855 ■	34856 ■	34857 ■	34858 ■	34859 ■
Preis	645,60 €	691,15 €	736,71 €	777,55 €	834,09 €	890,64 €	954,62 €

Aluminium-Regalleitern, seitlich verschiebbar
fahrbar, für Doppelregale

- hohe Trittsicherheit durch 80 mm tiefe, geriffelte Stufen
- dauerhafte Stufen-Holmverbindung
- sicherer Stand durch 2 selbstarretierende Bremsrollen, Durchmesser 80 mm
- für maximale Gangbreite 1.600 mm
- Breitenschwankungen bis 20 mm werden vom Laufwerk ausgeglichen
- Leiterbreite 400 mm, Stufenabstand 235 mm
- Leiterneigung 20°



Arbeitshöhe bis ca. m	2,65	2,88	3,12	3,35	3,59	3,82	4,06
Senkrechte Einhängehöhe m	1,50	1,73	1,97	2,20	2,44	2,67	2,91
Ausladung m	0,66	0,75	0,83	0,92	1,01	1,09	1,18
Stufenanzahl	6	7	8	9	10	11	12
Gewicht ca. kg	16,0	16,5	17,0	18,0	18,5	19,0	19,5
Artikel-Nr.	34860-N ■	34861-N ■	34862-N ■	34863-N ■	34864-N ■	34865-N ■	34866-N ■
Preis	840,38 €	887,50 €	934,63 €	989,60 €	1.044,58 €	1.091,71 €	1.138,83 €

Bitte bei Bestellung senkrechte Schienenhöhe, Gangbreite und Ganglänge angeben!

Aluminiumrohre
bis 1.000 mm Feldbreite

- Ø 30 mm, 3.000 mm lang
- individuell anpassbare Länge

Aluminiumrohr Ø 30 mm, 3000 mm lang	34814 ■	53,41 €
Aluminiumrohr Ø 30 mm, 3000 mm lang, eloxiert	34815 ■	59,69 €

Stahlrohr
für 1.300 mm Feldbreite

- Ø 30 mm, 3.000 mm lang
- individuell anpassbare Länge

Stahlrohr Ø 30 mm, 3000 mm lang	34841 ■	54,50 €
---------------------------------	---------	---------

Halter mit Endanschlag
mit Gummistopper

- als Abschlusselement einer Schienenanlage

Halter mit Endanschlag rechts (inkl. Befestigungsmaterial)	34817 ■	41,41 €
Halter mit Endanschlag links (inkl. Befestigungsmaterial)	34818 ■	41,41 €

Zwischenhalter
für Aluminium- und Stahlrohre

- 1 Zwischenhalter pro Rahmen notwendig

Zwischenhalter (je 1 pro Rahmen)	34816 ■	30,42 €
----------------------------------	---------	---------